

Manuel conducteur

Remplacement des courroies B13R

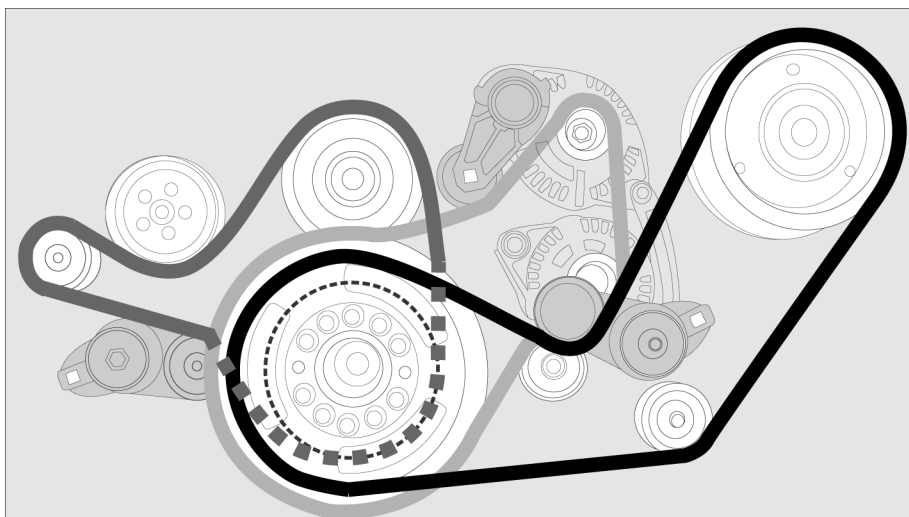

T0015452

VOLVO

Avant-propos

Ce manuel contient les informations destinées à aider le conducteur lors du remplacement d'une courroie du moteur (compresseur, pompe de liquide de refroidissement, alternateurs) en cas de bris. Les informations contenues dans le présent manuel s'appliquent aux véhicules fabriqués en janvier 2009 et après cette date. Veuillez toujours conserver ce manuel dans le véhicule.

Note: Les illustrations contenues dans le présent manuel servent uniquement de référence. Elles peuvent faire l'objet de légères modifications par rapport au modèle de véhicule en question. Les composants clés traités dans ce document sont représentés aussi précisément que possible.

Volvo Bus Corporation
Göteborg, Sweden

Numéro de commande: PV776-88910149

© 2009 Volvo Bus Corporation, Göteborg, Sweden

Toute représentation, traduction, adaptation ou reproduction, même partielle, par tous procédés, en tous pays, faite sans autorisation écrite par Volvo Bus Corporation est illicite.

Sommaire

Remplacement des courroies	1
Présentation	1
Courroie de compresseur, Dépose	1
Courroie de pompe à eau, Dépose	3
Courroie d'alternateur, Dépose	4
Courroies moteur, Pose	5
Courroie d'alternateurs, Pose	6
Courroie de pompe à eau, Pose	8
Courroie de compresseur, Pose	9

Information sur la sécurité

IMPORTANT : Avant de conduire ce véhicule, assurez-vous d'avoir lu et parfaitement compris chaque étape des informations relatives à la conduite et à la prise en charge du véhicule, décrite dans le présent manuel. Assurez-vous d'avoir entièrement compris et observé les avertissements et conseils de sécurité.

IL EST IMPORTANT D'AVOIR BIEN LU, COMPRIS ET OBSERVÉ LES INFORMATIONS SUIVANTES.

Les mises en garde suivantes sont utilisées tout au long de ce manuel :



DANGER

Danger signale une opération dangereuse susceptible d'entraîner des blessures graves, voire mortelles. Une étiquette signalant un danger est écrite en lettres **blanches** sur fond **noir** avec une bordure de couleur **noire**.



AVERTISSEMENT

Avertissement signale une opération dangereuse susceptible d'entraîner des blessures. Une étiquette signalant un avertissement est écrite en lettres **noires** sur fond **gris** avec une bordure de couleur **noire**.



ATTENTION

Prudence signale une opération dangereuse susceptible d'entraîner des dommages matériels. Un conseil de prudence est écrit en lettres **noires** sur fond **blanc** avec une bordure de couleur **noire**.

Note: N.B : indique une procédure, une pratique ou une condition qui devra être respectée afin d'assurer un fonctionnement adéquat du véhicule ou d'un composant.

Présentation

Ce manuel contient des informations destinées à aider le conducteur lors du remplacement d'une courroie du moteur (compresseur, pompe de liquide de refroidissement, alternateurs) en cas de bris. Afin de pouvoir remplacer la courroie des alternateurs (3), il faut retirer la courroie du compresseur (1) et la courroie de la pompe à eau (2). Pour remplacer la courroie de la pompe à eau (2), d'abord retirer la courroie du compresseur (1).

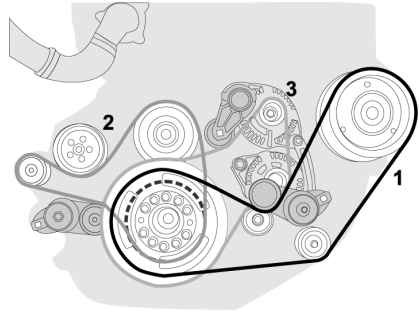

T0015453

Courroie de compresseur, Dépose

Fermer l'alimentation électrique par l'interrupteur principal

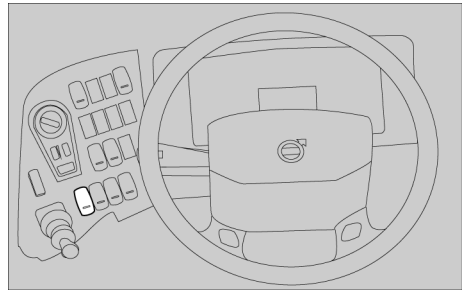

T0015454

Mettre l'« interrupteur de démarrage » sur la position 0.

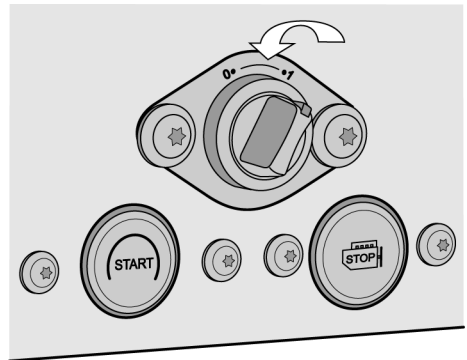

T0015455

2 Remplacement des courroies

Mettre la clé à poignée articulée dans le trou du tendeur de courroie et tirer dans le sens horaire pour libérer la courroie.

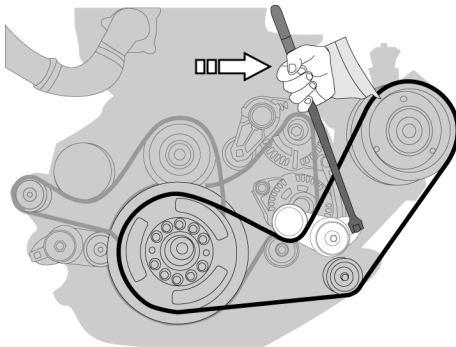

T0015457

Tirer vers l'extérieur pour décrocher la courroie.

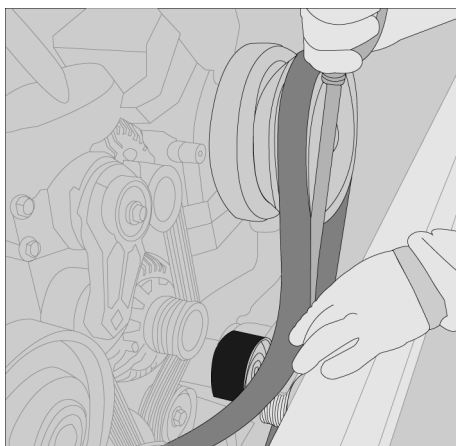

T0015456

Courroie de pompe à eau, Dépose

Mettre la clé à poignée articulée dans le trou du tendeur de courroie, tirer dans le sens horaire pour libérer la courroie.

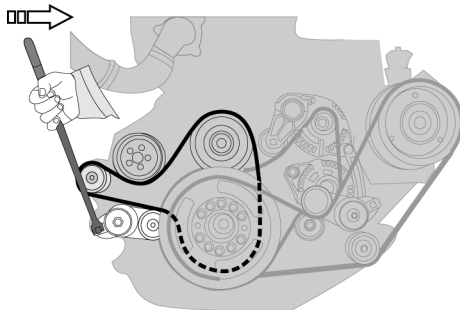

T0015458

Tirer vers l'extérieur pour libérer la courroie de la poulie (1).

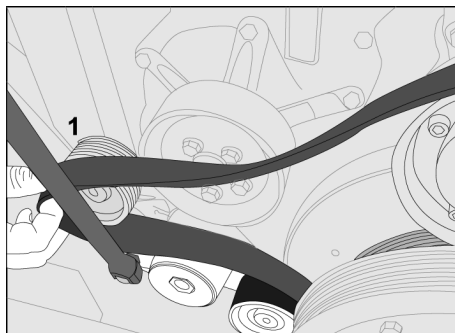

T0015459

Décrocher la courroie des autres poulies et la retirer.

4 Remplacement des courroies

Courroie d'alternateur, Dépose

Mettre la clé à poignée articulée dans le trou du tendeur de courroie, tirer dans le sens horaire pour libérer la courroie. Sortir la courroie de la poulie supérieure et inférieure.

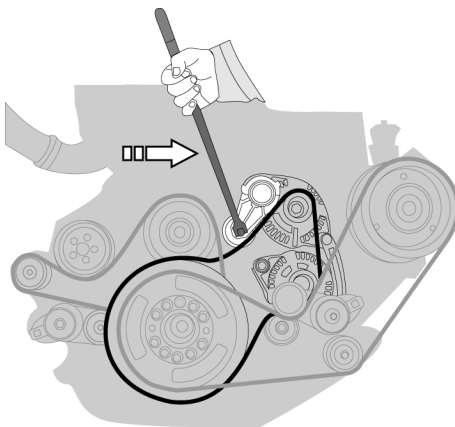

T0015460

Tourner la courroie et la passer dans l'amortisseur et la poulie intermédiaire, puis tirer vers le bas.

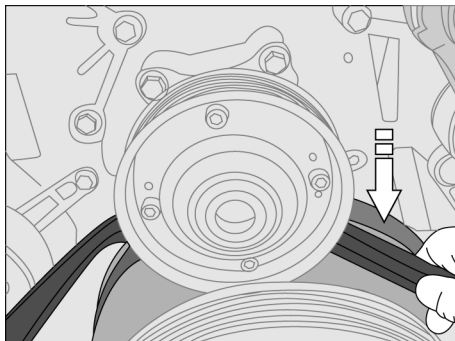

T0015461

À nouveau, tourner la courroie et la passer dans la poulie intermédiaire et du vilebrequin, et retirer la courroie.

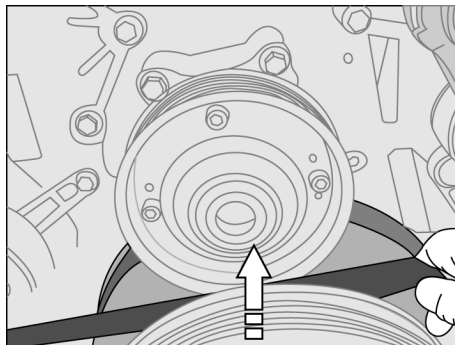

T0015462

Courroies moteur, Pose

Procéder selon la séquence suivante pour la pose des courroies :

- 1 Courroie d'alternateurs,
- 2 Courroie de pompe à eau,
- 3 Courroie de compresseur.

6 Remplacement des courroies

Courroie d'alternateurs, Pose

Passer la courroie dans l'amortisseur et la poulie intermédiaire. L'avancer et tirer la courroie vers le haut pour la passer sur la poulie intermédiaire et de vilebrequin. Placer la courroie dans la rainure de la poulie de l'amortisseur.

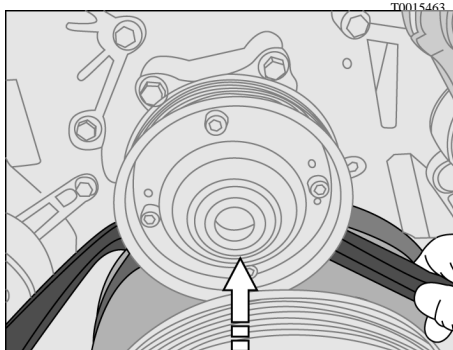
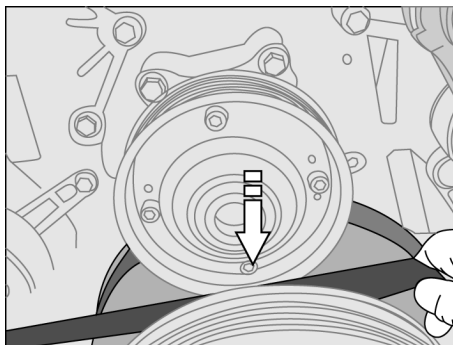

T0015463

T0015464

Tirer la courroie vers la poulie du ralentisseur (1) et la passer sur la poulie.



T0015465

Mettre la clé à poignée articulée dans le trou du tendeur de courroie et tirer dans le sens horaire. Placer la courroie par dessus la poulie d'alternateur supérieur (1).

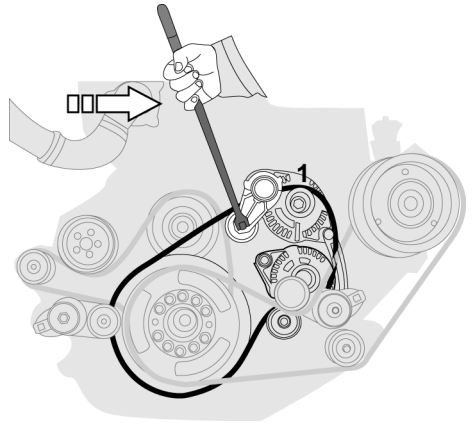

T0015466

Vérifier que la courroie est sous le tendeur de courroie (1).

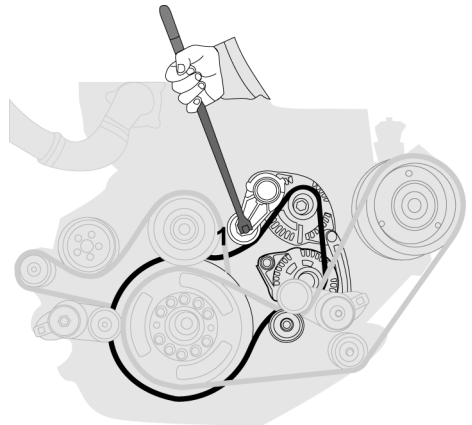

T0015467

8 Remplacement des courroies

Courroie de pompe à eau, Pose

Placer la courroie sur la poulie de vilebrequin (1).

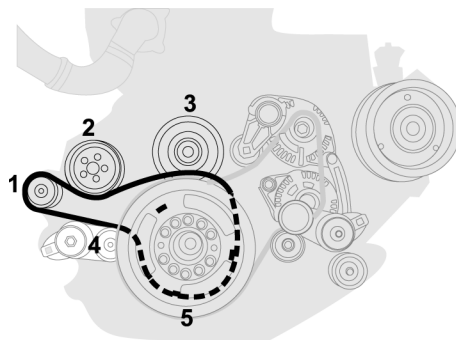

T0015468

Passer la courroie sous la poulie de la pompe à eau (2). Mettre la clé à poignée articulée dans le trou du tendeur de courroie (4) et tirer la courroie vers le haut pour la placer sur la poulie intermédiaire (3).

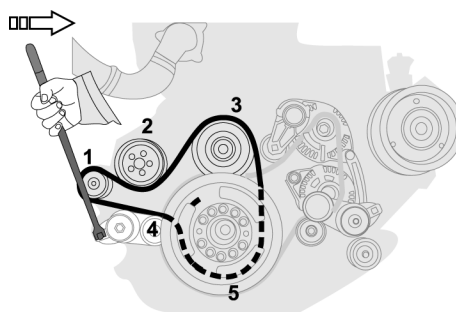

T0015469

Courroie de compresseur, Pose

Mettre la courroie sur la courroie de vilebrequin (1), sous la poulie de ralentisseur (2) et la passer autour de la poulie du compresseur (3).

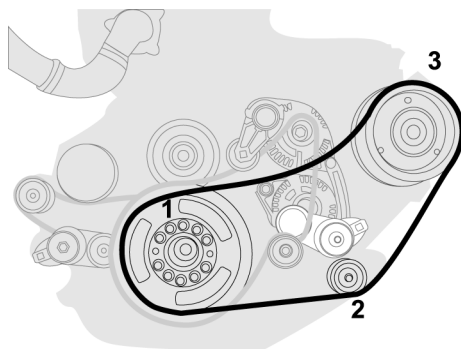

T0015470

Mettre la clé à poignée articulée dans le trou du tendeur de courroie, tirer dans le sens horaire et pousser la courroie dans le tendeur de courroie (4).

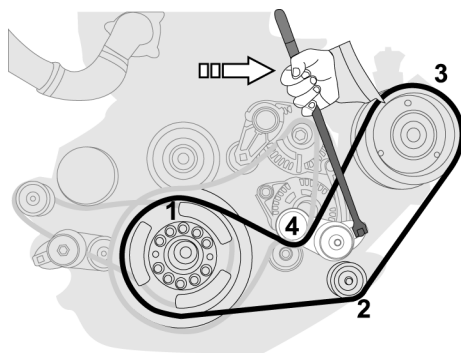

T0015471

VOLVO

Volvo Bus Corporation

Göteborg, Sweden