

PREVOST

BULLETIN DE GARANTIE

Bg99-23B

ENREGISTRÉ - REGISTERED
ISO 9001 & ISO 14001



DATE : OCTOBRE 2000	SECTION : 06
EXPIRATION: OCTOBRE 2001	
SUJET : INSTALLATION D'UN TÉMOIN LUMINEUX "STARTER ON" DANS LE TABLEAU DE BORD	

REVISION : B

DEUXIEME ENVOI, DATE D'EXPIRATION REMISE À OCTOBRE 2001

APPLICATION

Modèle	VIN
Autocars H3-41, H3-45 Année modèle: 1997 - 2000	Le 2PCH33419V1011718 et du 2PCH3349XV1011779 jusqu'au 2PCH33497Y1013395 incl. sauf 2PCH3349XY1013312
Carrosseries H3-45 VIP Année modèle: 1997 - 1999	Du 2PCV33494V1011795 jusqu'au 2PCV33490X1013451 incl.
Autocars XL-40, XL-45 Année modèle: 1996 - 2000	Du 2PCL33407T1025681 jusqu'au 2PCL33493Y1027045 incl.
Carrosseries XL-40(M), XL-45(M5), Entertainer (ME) Année modèle: 1996 - 2000	Du 2PCM33491T1025680 jusqu'au 2PCE33492Y1027028 incl.

DESCRIPTION

Afin de garder le démarreur en bon état de fonctionnement, sur les véhicules ci-haut mentionnés, il est nécessaire de procéder à l'installation d'un témoin lumineux pour aviser le conducteur au cas où le démarreur restait engagé.

Veillez aviser les chauffeurs de l'avertissement suivant :

Avertissement : Si le témoin « STARTER ON » reste allumé après avoir relâché la clé dès la mise en marche du moteur, arrêter le moteur immédiatement et mettre la clé du commutateur d'allumage en position « OFF ». Faites vérifier le démarreur immédiatement.

MATÉRIEL

Pour modifier un véhicule de **série H3**, le 2PCH33419V1011718 et du 2PCH3349XV1011779 jusqu'au 2PCV33494W1012284 sauf 2PCH33494W1012234, commander l'ensemble #065217 qui comprend:

Pièce No	Description	Qté
065213	Câblage identifié 86F & 86T avec fusible 3A	1
065214	Fil identifié 86T	1
563022	Vignette insertion "STARTER ON"	1

Pour modifier un véhicule de **série H3**, le 2PCH33494W1012234 ainsi que du 2PCH3349XW1012285 jusqu'au 2PCH33497Y1013395, commander l'ensemble #065216 qui comprend:

Pièce No	Description	Qté
065212	Câblage relais inversion H3 identifié OT1, 86T & SP58	1
065213	Câblage identifié 86F & 86T avec fusible 3 amp	1
561707	Mini relais 24V avec diode	1
563016	Vignette insertion "STARTER ON"	1

Pour modifier un véhicule de **série XL**, du 2PCM33491T1025680 jusqu'au 2PCL33493Y1027045, commander l'ensemble #065218 qui comprend:

Pièce No	Description	Qté
065213	Câblage identifié 86F & 86T avec fusible 3Amp	1
065215	Câblage voyant démarreur XL identifié 86T & OT1	1
562113	Boîtier de voyant neutre 24V	1
392131	Vignette insertion "STARTER ON"	1

Remarque : Le matériel peut être commandé selon la pratique habituelle.

PARTIE A : VÉHICULES DE SÉRIE H3 ; LE V1718 ET DU V1779 JUSQU'AU W2284 SAUF W2234

MARCHE À SUIVRE

Avertissement : Stationner le véhicule de façon sécuritaire, appliquer le frein de stationnement, arrêter le moteur, placer l'(es) interrupteur(s) principal(aux) à la position ARRÊT (OFF) avant de travailler sur le véhicule.

1. Ouvrir la porte d'accès au côté droit du moteur (figure 1).
2. Fixer la cosse à anneau du câblage du fusible identifié 86F (pièce Prévest 065213) à la borne de la commande du démarreur (figure 2). Serrer l'écrou à un couple de 180-240 lb-po.
3. Glisser une gaine thermorétractable et sertir l'extrémité 86T du câblage du fusible (pièce Prévest 065213) au fil SP58 du faisceau de l'E.C.M. (electronic control module), chauffer la gaine. Lire la remarque qui suit.

Remarque : Le fil SP58 est un fil libre, il sort du faisceau de l'E.C.M par une ouverture pratiquée dans la gaine. Le faisceau de l'E.C.M débute au bas de l'E.C.M du côté droit et longe le renfort de structure incliné situé du côté droit du moteur. Voir la figure 3 pour localiser le fil SP58.

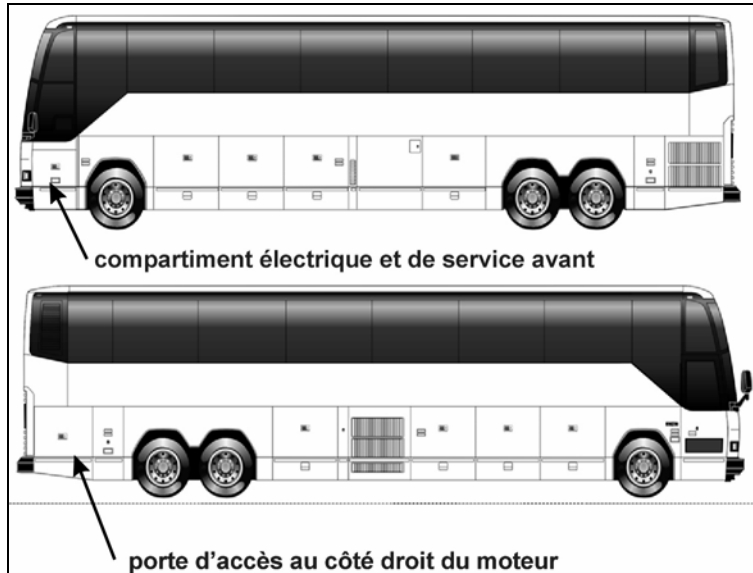

FIGURE 1 : PORTES D'ACCÈS ET COMPARTIMENTS

4. Dans la section du conducteur, dévisser les vis qui retiennent le couvercle du tableau de bord et retirer le couvercle.

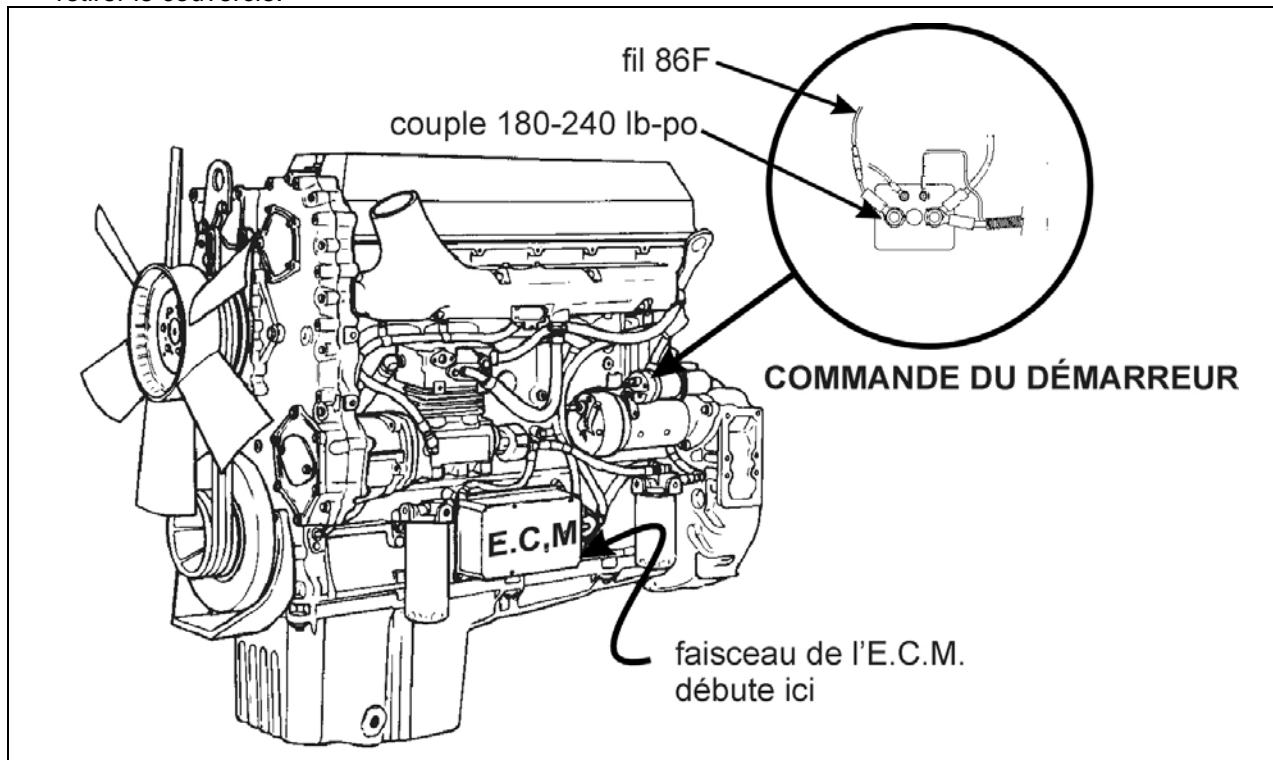

FIGURE 2 : LOCALISATION DU DÉMARREUR

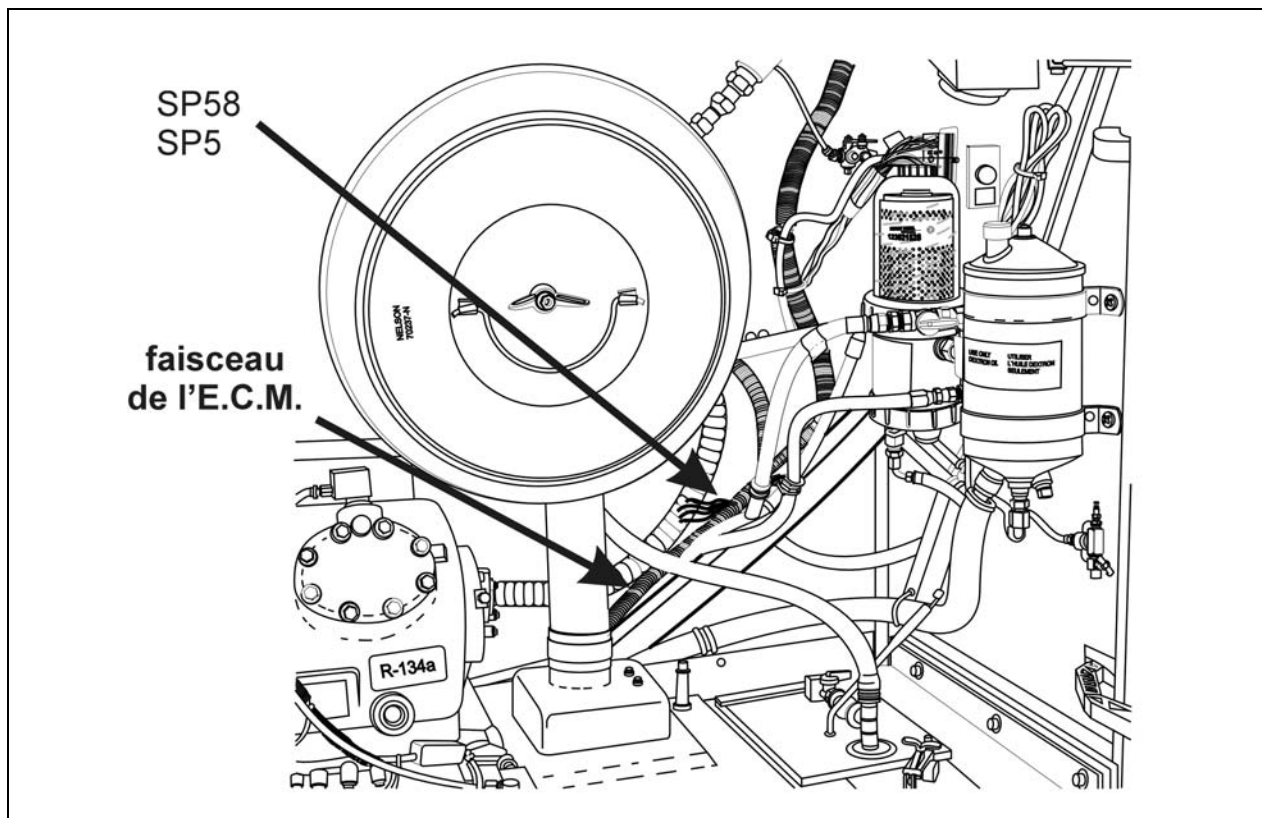

FIGURE 3 : LOCALISATION DU FAISCEAU DE L'E.C.M. ET DES FILS SP58 (H3) & SP5 (XL) AU CÔTÉ DROIT DU MOTEUR

5. Insérer le fil 86T (pièce Prévost 065214) au port #12 (autocars) ou #2 (maison motorisée VIP) du connecteur C516, identifié par une étiquette (figure 4).
6. Localiser le fil gris SP58. Celui-ci arrive derrière le tableau de bord.
7. Connecter le fil 86T (pièce Prévost 065214) avec le fil SP58.
8. Dévisser les vis de fixation du tableau de témoins lumineux et tirer le tableau vers l'arrière du tableau de bord.
9. Insérer la vignette "STARTER ON" (pièce Prévost 563022) dans le tableau des témoins lumineux par l'ouverture du haut. Placer la vignette à l'endroit spécifié sur la figure 4.
10. Réinstaller le tableau des témoins lumineux et serrer les vis de fixations.
11. Mettre l'interrupteur principal d'alimentation à la position "ON" et démarrer le moteur. Le témoin "STARTER ON" devrait s'allumer le temps du démarrage et s'éteindre par la suite.
12. Fixer le nouveau câblage avec des attaches en nylon et remettre le couvercle du tableau de bord.
13. Fermer toutes les portes d'accès. L'installation est maintenant complétée.

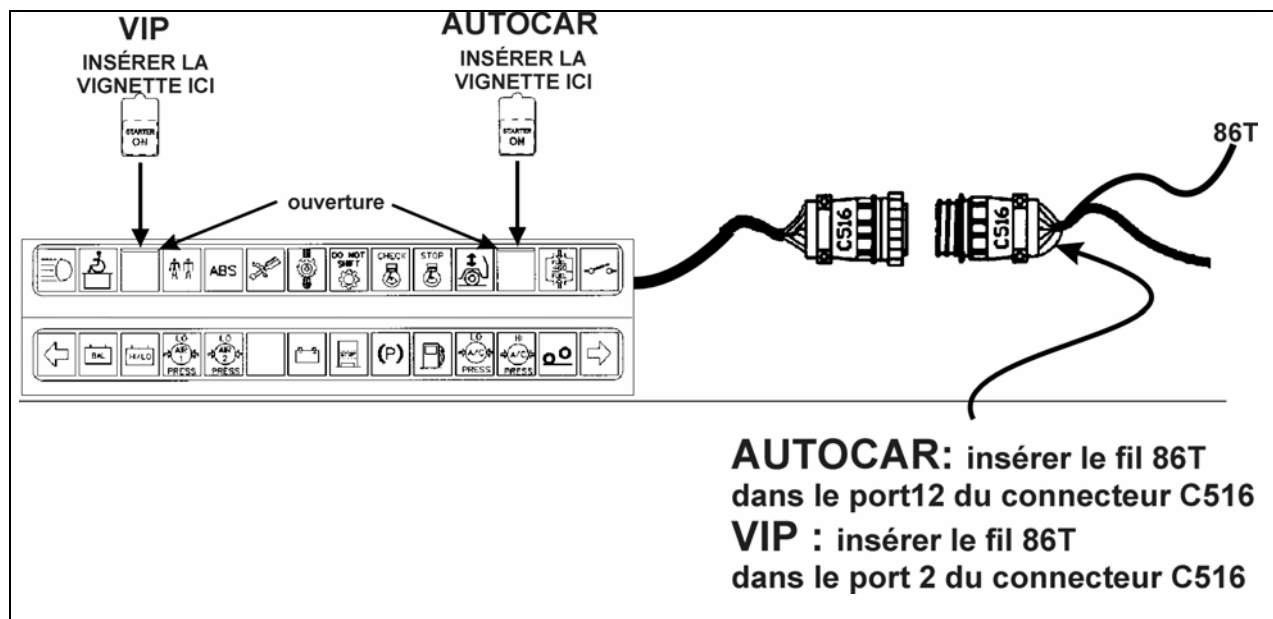

FIGURE 4 : TABLEAU DES TÉMOINS LUMINEUX

PARTIE B : VÉHICULES DE SÉRIE H3 ; LE W2234 AINSI QUE DU W2285 JUSQU'AU Y3395

MARCHE À SUIVRE

Avertissement : Stationner le véhicule de façon sécuritaire, appliquer le frein de stationnement, arrêter le moteur, placer l'(es) interrupteur(s) principal(aux) à la position ARRÊT (OFF) avant de travailler sur le véhicule.

1. Ouvrir la porte d'accès au côté droit du moteur (figure 1).
2. Fixer la cosse à anneaux du câblage du fusible identifié 86F (pièce Prévost 065213) à la borne de la commande du démarreur (figure 2). Serrer l'écrou à un couple de 180-240 lb-po.
3. Glisser une gaine thermorétractable et sertir l'extrémité 86T du câblage du fusible (pièce Prévost 065213) au fil SP58 du faisceau de l'E.C.M. (electronic control module), chauffer la gaine. Lire la remarque suivante.

Remarque : Le fil SP58 est un fil libre, il sort du faisceau de l'E.C.M par une ouverture pratiquée dans la gaine. Le faisceau de l'E.C.M débute au bas de l'E.C.M du côté droit et longe le renfort de structure incliné situé du côté droit du moteur. Voir la figure 3 pour localiser le fil SP58.

4. Dans la section du conducteur, déconnecter le fil du micro, dévisser les vis (7) qui retiennent le couvercle du tableau de bord et retirer le couvercle (figure 5).
5. Déconnecter le fil de raccordement du micro du côté intérieur du couvercle.
6. Insérer l'extrémité 86T (rouge) du câblage du relais (pièce Prévost 065212) au port #10 du connecteur C571, identifié par une étiquette (figure 6).
7. Localiser le fil (gris) SP58. Celui-ci arrive derrière le tableau de bord (figure 6).
8. Connecter l'extrémité SP58 du câblage du relais (pièce Prévost 065212) avec le fil SP58.

- Fixer la base du relais derrière le tableau de bord en la glissant sur une autre base de relais déjà en place. Insérer le relais (pièce Prévost 561707) sur la base.

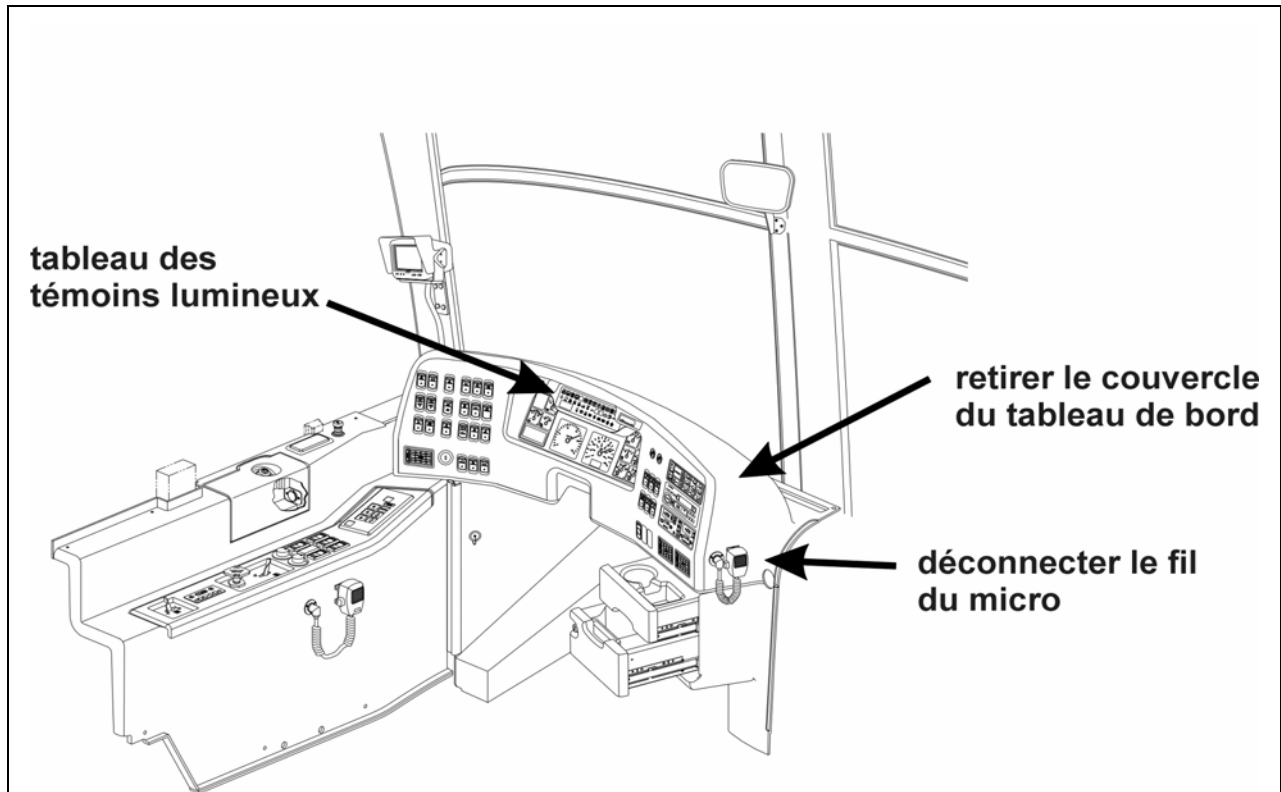

FIGURE 5 : SECTION DU CHAUFFEUR

- Passer l'extrémité OT1 du câblage du relais jusque dans le compartiment électrique avant par la voie d'accès dans le coin gauche, derrière le tableau de bord.
- Dans le compartiment électrique avant, fixer la cosse à anneau de l'extrémité OT1 à une borne de mise à la masse (ground).
- Dévisser les vis de fixation du tableau de témoins lumineux et tirer le tableau vers l'arrière (figure 6).

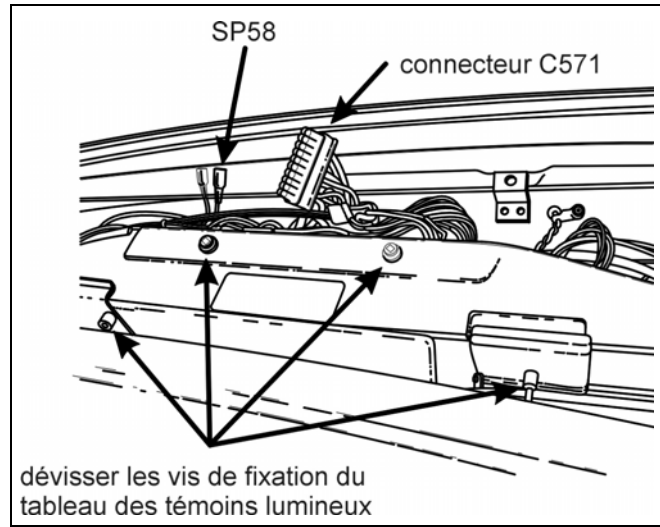

FIGURE 6 : LOCALISATION DES COMPOSANTES

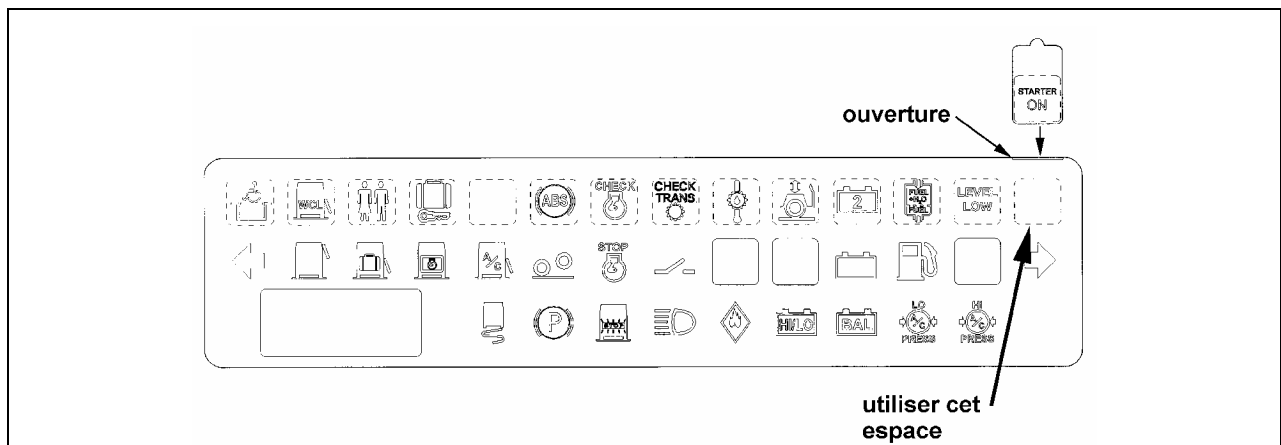

FIGURE 7 : TABLEAU DES TÉMOINS LUMINEUX

13. Insérer la vignette "STARTER ON" (pièce Prévost 563016) dans le tableau des témoins lumineux par l'ouverture pratiquée au haut. Placer la vignette à l'endroit spécifié sur la figure 7.
14. Réinstaller le tableau des témoins lumineux et serrer les vis de fixation.
15. Mettre l'interrupteur principal d'alimentation à la position "ON" et démarrer le moteur. Le témoin "STARTER ON" devrait s'allumer le temps du démarrage et s'éteindre par la suite.
16. Fixer le nouveau câblage avec des attaches en nylon et remettre le couvercle du tableau de bord en prenant soin de reconnecter le fil du micro.
17. Fermer toutes les portes d'accès. L'installation est maintenant complétée.

PARTIE C : VÉHICULES DE SÉRIE XL : DU T5680 JUSQU'AU Y7045

MARCHE À SUIVRE

Avertissement : Stationner le véhicule de façon sécuritaire, appliquer le frein de stationnement, arrêter le moteur, placer l'(es) interrupteur(s) principal(aux) à la position ARRÊT (OFF) avant de travailler sur le véhicule.

1. Ouvrir la porte d'accès au côté droit du moteur (figure 8).
2. Fixer la cosse à anneaux du câblage du fusible identifié 86F (pièce Prévost 065213) à la borne de la commande du démarreur (figure 2). Serrer l'écrou à un couple de 180-240 lb-po.
3. Glisser une gaine thermorétractable et sertir l'extrémité 86T du câblage du fusible (pièce Prévost 065213) au fil SP5 du faisceau de l'E.C.M. (electronic control module), chauffer la gaine. Lire la remarque suivante.

Remarque : Le fil SP5 est un fil libre, il sort du faisceau de l'E.C.M par une ouverture pratiquée dans la gaine. Le faisceau de l'E.C.M débute au bas de l'E.C.M du côté droit et longe le renfort de structure incliné situé du côté droit du moteur. Voir la figure 3 pour localiser le fil SP5.

4. Ouvrir la porte du compartiment électrique avant (figure 8).

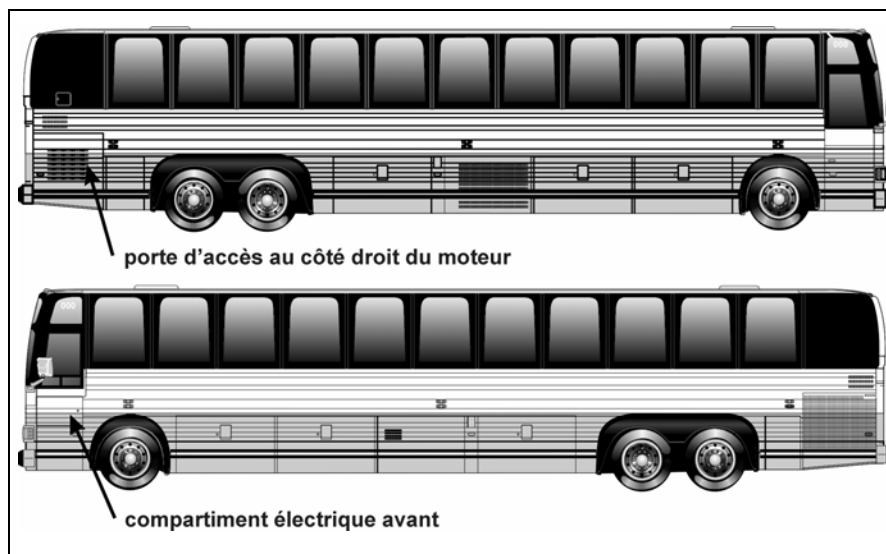

FIGURE 8 : PORTES D'ACCÈS ET COMPARTIMENTS

5. Placer la vignette "STARTER ON" (pièce Prévost 392131) dans le boîtier de voyant neutre (pièce Prévost 562113).
6. Dans la section du conducteur, insérer le boîtier de voyant dans un espace libre du tableau des témoins lumineux (figure 9).
7. Retirer le tableau de bord en dévissant les vis de fixations (figure 9).
8. Connecter une extrémité des fils OT1 & 86T du câblage du voyant démarreur (pièce Prévost 065215) aux bornes du boîtier de voyant neutre.

9. Passer l'autre extrémité des fils OT1 & 86T du câblage du relais jusque dans le compartiment électrique avant par la voie d'accès dans le coin gauche, derrière le tableau de bord.
10. Dans le compartiment électrique avant, connecter la cosse à anneau du fil OT1 à la borne 89 et raccorder le fil 86T au fil SP5 qui se termine dans ce compartiment (figure 10).

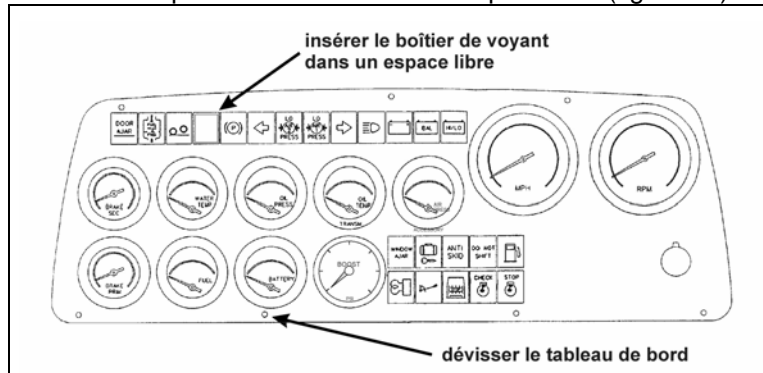

FIGURE 9 : TABLEAU DE BORD

11. Mettre l'interrupteur principal d'alimentation à la position "ON" et démarrer le moteur. Le témoin "STARTER ON" devrait s'allumer le temps du démarrage et s'éteindre par la suite.
12. Fixer le nouveau câblage avec des attaches en nylon et réinstaller le tableau de bord.
14. Fermer toutes les portes d'accès. L'installation est maintenant complétée.

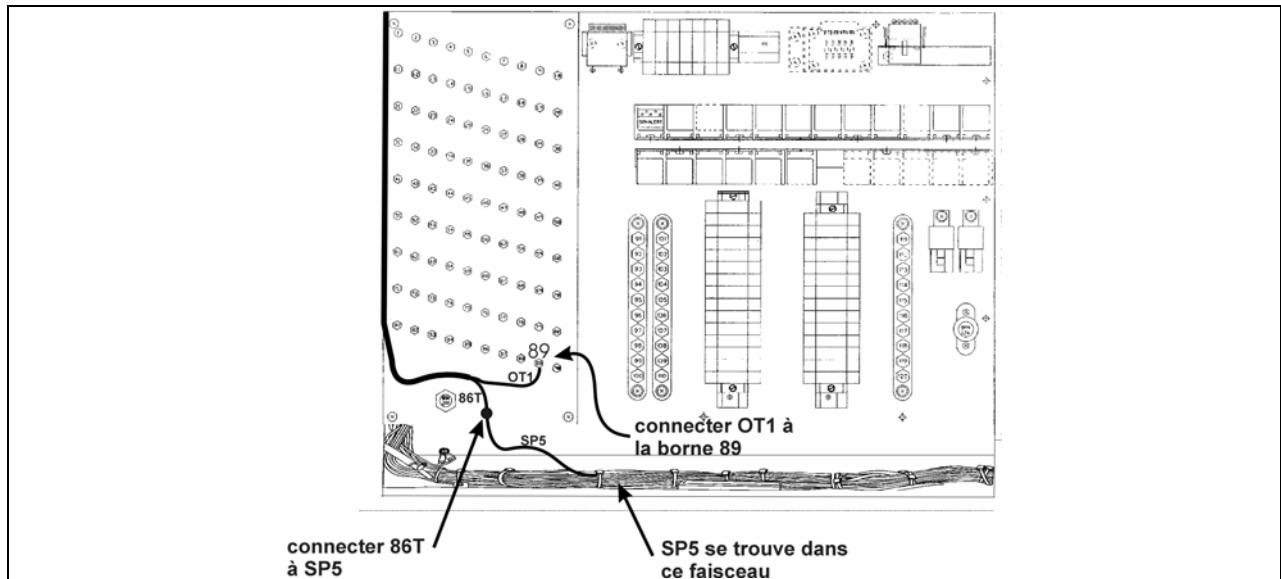

FIGURE 10 : VUE DU COMPARTIMENT ÉLECTRIQUE AVANT

GARANTIE

Cette modification est couverte par la garantie normale de Prévost Car. Nous vous rembourserons les pièces et une heure (1,0) de main-d'œuvre sur réception d'un formulaire A.F.A. dûment complété sur lequel vous devez mentionner «Bulletin de Garantie 99-23».

Disposition des pièces:

- Rebuter selon les règlements environnementaux applicables (mun./prov./féd.).