



# PREVOST

ENREGISTRÉ - REGISTERED  
ISO 9001 & ISO 14001

## CAMPAGNE DE RAPPEL

Cr05-14A



DATE : <b>Novembre 2005</b>	SECTION : <b>06</b>
SUJET : <b>NOUVEAU PROGRAMME MULTIPLEX ET INSTALLATION DU NOUVEAU CÂBLAGE DES ESSUIE-GLACES</b>	

RÉVISION : **A**

**DES VÉHICULES ONT ÉTÉ AJOUTÉS À LA LISTE DE DISTRIBUTION**

### APPLICATION

Modèle	VIN	
Autocars H3-41, H3-45 Année modèle : 2004 - 2006	2PCH3349041014933, 2PCH3349941014963, 2PCH3349041014995, 2PCH3349X51010020, 2PCH3349451010109, 2PCH3349251010142 et Du 2PCH3349951010168 jusqu'au 2PCH3349061010416 incl.	
<b>Cette campagne n'est pas nécessairement applicable à tous les véhicules ci-haut mentionnés, certains peuvent avoir été modifiés avant la livraison. Les propriétaires de véhicules visés par cette campagne seront avisés par une lettre indiquant le numéro d'identification de chaque véhicule concerné.</b>		

### DESCRIPTION

Il a été porté à l'attention de Prévost Car Inc. que sur les véhicules mentionnés ci-dessus, la protection thermique du moteur d'entraînement des essuie-glaces peut arrêter le moteur si celui-ci a fonctionné en 2<sup>e</sup> vitesse pendant une longue période de temps. Ceci est dû au fort ampérage provenant du moteur des essuie-glaces et retournant au système électrique. Les essuie-glaces inférieurs ne fonctionneront pas en 1<sup>ère</sup> vitesse, en mode intermittent ou en 2<sup>e</sup> vitesse jusqu'à ce que le fusible interne du moteur soit suffisamment refroidi. **Pour prévenir cette situation, nous vous recommandons fortement de prendre rendez-vous avec votre centre de service Prévost Car ou de contacter votre gérant régional de service afin de télécharger le nouveau programme multiplex P05.**

### MATÉRIEL

Pièce No	Description	Qté
066734	Câblage pour la mise en conformité des essuie-glaces	1
562935	Joint en about	2
561918	Tube thermorétrécissable	1

#### REMARQUE

*Le matériel peut être commandé selon la pratique habituelle.*

## MARCHE À SUIVRE

### ⚠ AVERTISSEMENT ⚠

Stationner le véhicule de façon sécuritaire, appliquer le frein de stationnement, arrêter le moteur, placer l'(es) interrupteur(s) principal(aux) à la position ARRÊT (OFF) avant de travailler sur le véhicule.

Avant d'effectuer l'installation du câblage pour les essuie-glaces, contacter votre gérant régional de service afin de prendre rendez-vous pour le téléchargement du nouveau programme multiplex P05.

### ⚠ ATTENTION ⚠

Pour assurer un fonctionnement sans problème, le programme multiplex P05 doit absolument être téléchargé dans le système du véhicule avant d'installer le nouveau câblage.

Prenez garde ! Le téléchargement du nouveau programme multiplex peut rendre la pédale à carburant inopérante. Effectuer les instructions suivantes avant de télécharger le programme.

**Si l'autocar n'est pas équipé d'un système d'élévation de fauteuils roulants:**

-Retirer le fil 953A situé entre le logement de contact 22 du connecteur C397et le logement de contact J1-2 du module A53.

**Si l'autocar est équipé d'un système d'élévation de fauteuils roulants et d'une transmission ZF:**

- Retirer le fil 953A situé entre le logement de contact 22 du connecteur C397et le logement de contact J1-2 du module A53.

-Ajouter un fil entre le logement de contact J1-2 du module A53 et le logement de contact G2 du module ZMTECH.

-Télécharger la dernière version de programme ZF si cela n'a pas été fait???

**Si l'autocar est équipé d'un système d'élévation de fauteuils roulants avec porte coulissante et d'une transmission Allison:**

- Retirer le fil 953A situé entre le logement de contact 22 du connecteur C397et le logement de contact J1-2 du module A53.

-Le fil du signal d'inhibition de la transmission devrait déjà être installé entre le logement de contact J1-2 du module A50 et A1CV-11 #155

1. Retirer le couvercle du tableau de bord et les panneaux d'accès au moteur des essuie-glaces inférieurs (Voir figure 1).

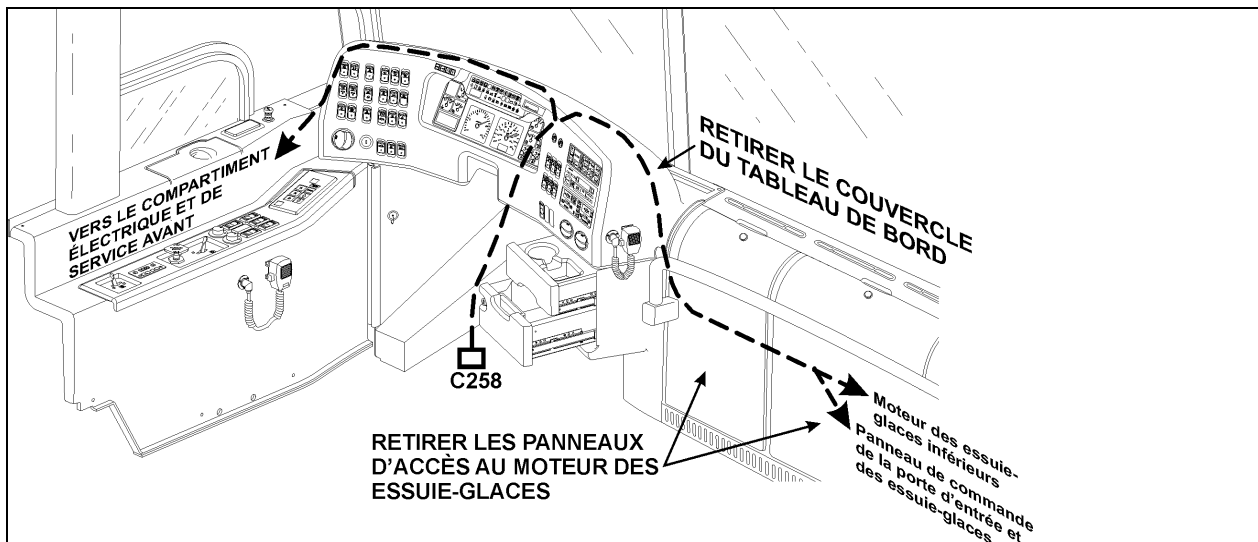

FIGURE 1 : CHEMINEMENT DU CÂBLAGE

- Débrancher le connecteur C258 situé à la base de la colonne de direction. Brancher le connecteur C258 du nouveau câblage 066734 au câblage qui vient de la colonne de direction.
- En passant à l'intérieur du tableau de bord et derrière l'unité CVAC du conducteur, acheminer le bout du câblage avec l'étiquette «wipers» vers le moteur des essuie-glaces inférieurs et le panneau de commande de la porte d'entrée et des essuie-glaces ; l'autre bout doit être acheminé vers le compartiment électrique et de service avant. S'assurer de bien fixer le câblage à l'aide d'attaches de nylon en suivant les précautions nécessaires (Voir figure 1).

### COMPARTIMENT ÉLECTRIQUE ET DE SERVICE AVANT

- Couper le tube thermorétractible (561918) en cinq bouts d'environ 2,5 pouces.
- Dans le compartiment électrique et de service avant, souder le fil 24VI7 du nouveau câblage avec le fil 24VI7 du connecteur rouge VECF2-F puis couvrir la soudure avec un des bouts du tube thermorétractible.

#### REMARQUE

Les outils d'extraction des chevilles de contact des différents connecteurs des modules multiplex se trouvent dans le jeu de pièces de rechange. Voir le tableau 1 pour la marche à suivre pour l'utilisation des outils.

- Brancher le fil 64A du nouveau câblage dans le logement de contact J1-5 du module A43.
- Retirer le fil 64A du logement de contact J1-20 du module A43 puis couvrir l'extrémité du fil avec un des bouts du tube thermorétractible.

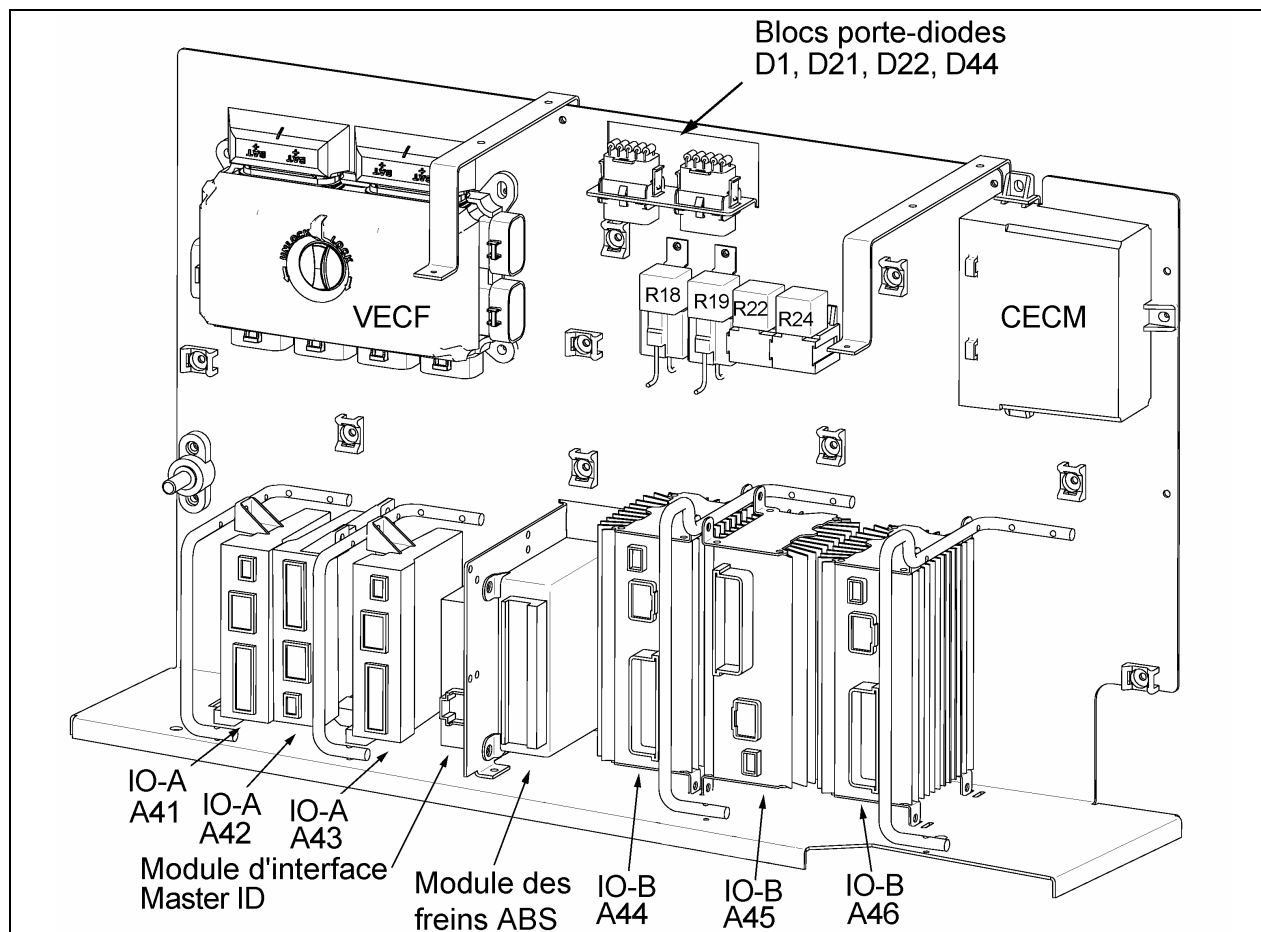
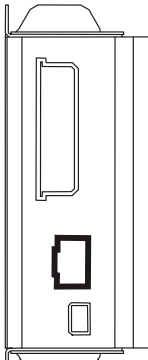
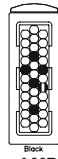
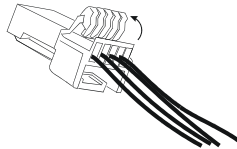
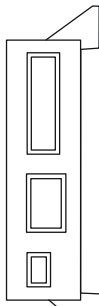
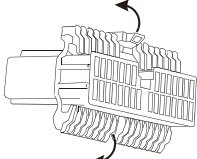
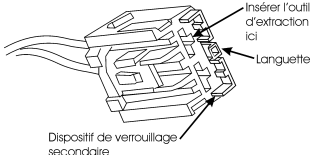
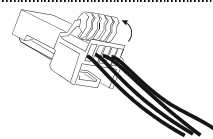
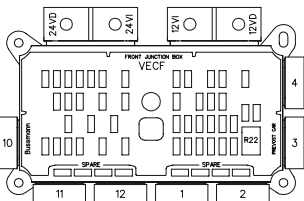
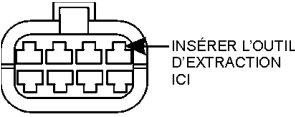

FIGURE 2 : COMPARTIMENT ÉLECTRIQUE ET DE SERVICE AVANT

- Retirer le fil 59 du logement de contact J1-8 du module A43 ; couvrir l'extrémité du fil avec un des bouts du tube thermorétractible puis brancher le fil 59 du nouveau câblage dans le logement de contact J1-8 du module A43.

TABLEAU 1		
Modules multiplex	Types de connecteurs	Retrait des chevilles de contact
 <p>IO-B</p>	 <p>AMP</p>	<p>OUTIL D'EXTRACTION: Prévost #683594</p> <p>Insérer l'outil d'extraction à l'avant du connecteur. Libérer la cheville en dégageant la languette de verrouillage flexible. Retirer doucement la cheville du connecteur en tirant sur le fil.</p>
	 <p>vert JAE</p>	<p>OUTIL D'EXTRACTION: Prévost #683766</p> <p>À l'aide d'un petit tournevis à embout plat, basculer le dispositif de verrouillage secondaire, insérer l'outil d'extraction à l'avant du connecteur au-dessus du logement de contact. Libérer la cheville en dégageant la languette de verrouillage flexible. Retirer doucement la cheville du connecteur en tirant sur le fil.</p>
 <p>IO-A</p>	 <p>vert, bleu (CECM) JAE</p>	<p>OUTIL D'EXTRACTION: Prévost #683766</p> <p>À l'aide d'un petit tournevis à embout plat, basculer les deux dispositifs de verrouillage secondaires, insérer l'outil d'extraction à l'avant du connecteur au-dessus du logement de contact. Libérer la cheville en dégageant la languette de verrouillage flexible. Retirer doucement la cheville du connecteur en tirant sur le fil.</p>
	 <p>gris YAZAKI</p>	<p>OUTIL D'EXTRACTION: Prévost #683766</p> <p>À l'aide d'un petit tournevis à embout plat, ouvrir le dispositif de verrouillage secondaire, insérer l'outil d'extraction à l'avant du connecteur au-dessus du logement de contact. Libérer la cheville en dégageant la languette de verrouillage flexible. Retirer doucement la cheville du connecteur en tirant sur le fil.</p>
	 <p>vert JAE</p>	<p>OUTIL D'EXTRACTION: Prévost #683766</p> <p>À l'aide d'un petit tournevis à embout plat, basculer le dispositif de verrouillage secondaire, insérer l'outil d'extraction à l'avant du connecteur au-dessus du logement de contact. Libérer la cheville en dégageant la languette de verrouillage flexible. Retirer doucement la cheville du connecteur en tirant sur le fil.</p>
 <p>VECF</p>	 <p>INSÉRER L'OUTIL D'EXTRACTION ICI</p> <p>Orange Noir Rouge Gris Brun Vert Jaune</p> <p>BUSSMAN</p>	<p>OUTIL D'EXTRACTION: Prévost #682256 (Packard 12094429)</p> <p>Libérer la cheville en dégageant la languette de verrouillage flexible. Retirer doucement la cheville du connecteur en tirant sur le fil.</p>

- Retirer le couvercle du VECF puis remplacer le fusible de 15A F82 par un fusible de 20A (563282). Indiquer à l'aide d'un marqueur permanent ou d'un autocollant que le fusible doit être de 20A (Voir figure 4)
- Brancher le fil 53D du nouveau câblage dans le logement de contact J1-9 du module A44 ;
- Retirer le fil 53D du logement de contact J1-9 du module A46 ; couvrir l'extrémité du fil avec un des bouts du tube thermorétractible.
- Brancher le fil 53C du nouveau câblage dans le logement de contact J1-4 du module A42. Il est possible que le fil 92 soit déjà inséré dans ce logement, si c'est le cas ; retirer le fil 92 et l'insérer dans le logement de contact J1-2 du module A42 avant d'insérer le fil 53C ;
- Retirer le fil 53C du logement de contact J1-8 du module A42 puis couvrir l'extrémité du fil avec un des bouts du tube thermorétractible.

### PANNEAU DE COMMANDE DE LA PORTE D'ENTRÉE ET DES ESSUIE-GLACES

- Retirer le fil 53B du logement de contact J1-4 du module A47, couper la cheville puis insérer le fil dans un joint en about thermorétractible (562935). Insérer le fil 53B du nouveau câblage de l'autre côté du joint en about, sertir et chauffer les 2 bouts.
- Retirer le fil 53G du logement de contact 30 du relais R23, couper la cheville puis insérer le fil dans un joint en about thermorétractible (562935). Insérer le fil 53 du nouveau câblage de l'autre côté du joint en about, sertir et chauffer les 2 bouts.
- Insérer le fil 31B du nouveau câblage dans le logement de contact 30 du relais R23.

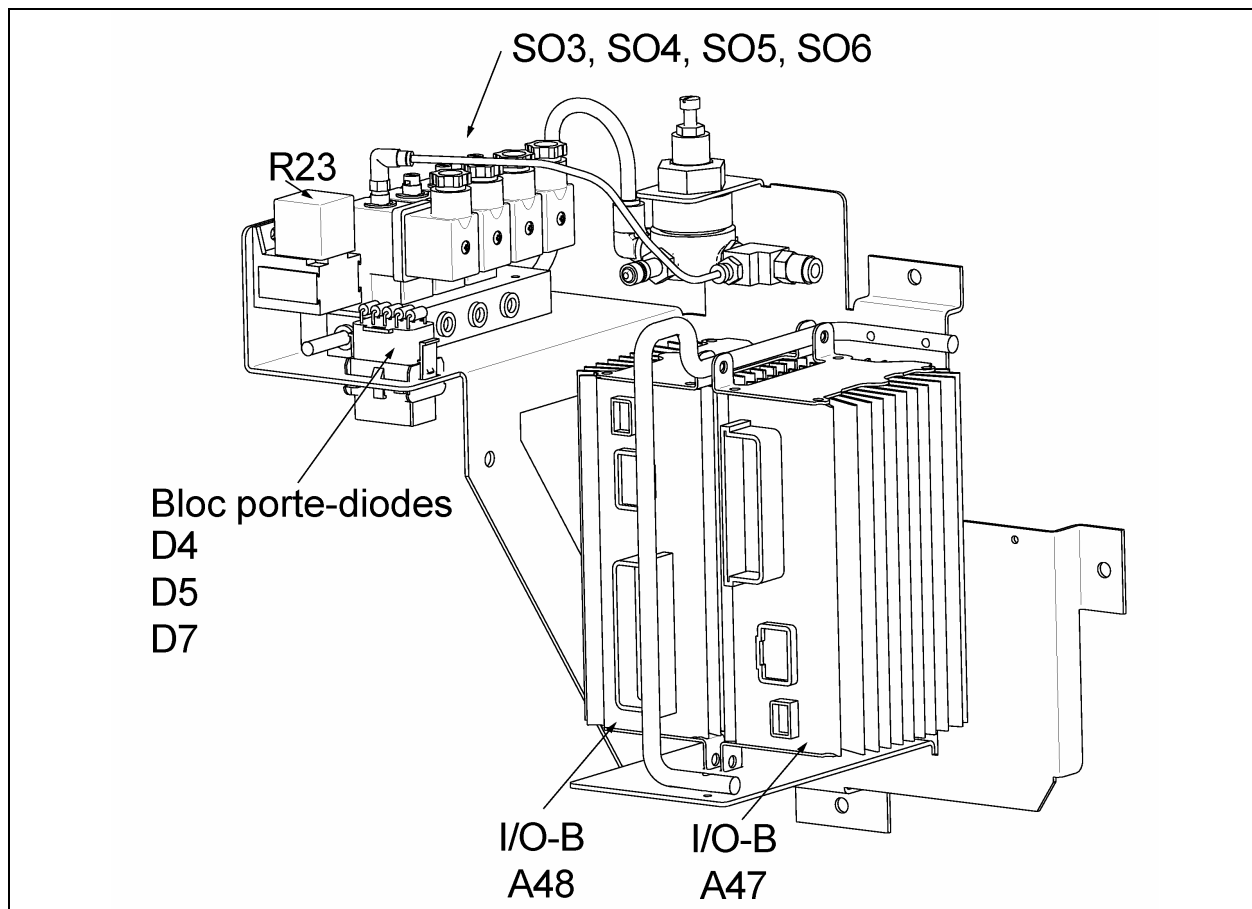

FIGURE 3 : PANNEAU DE COMMANDE DE LA PORTE D'ENTRÉE ET DES ESSUIE-GLACES

Vérifier le fonctionnement des essuie-glaces en mode intermittent, en 1<sup>re</sup> vitesse et en 2<sup>e</sup> vitesse.

Vérifier également le fonctionnement des feux de courtoisie.

## GARANTIE

Cette modification est couverte par la garantie normale de Prévost Car. Nous vous rembourserons les pièces et deux heures (2,0) de main-d'œuvre sur réception d'un formulaire A.F.A. dûment complété sur lequel vous devez mentionner «Campagne de rappel 05-14A». **Vous devez aussi compléter le formulaire de «Certification de campagne de rappel» fourni avec ce bulletin et le retourner avec votre réclamation (A.F.A.) pour être remboursé.**

Disposition des pièces :

- Rebuter selon les règlements environnementaux applicables (mun./prov./féd.).

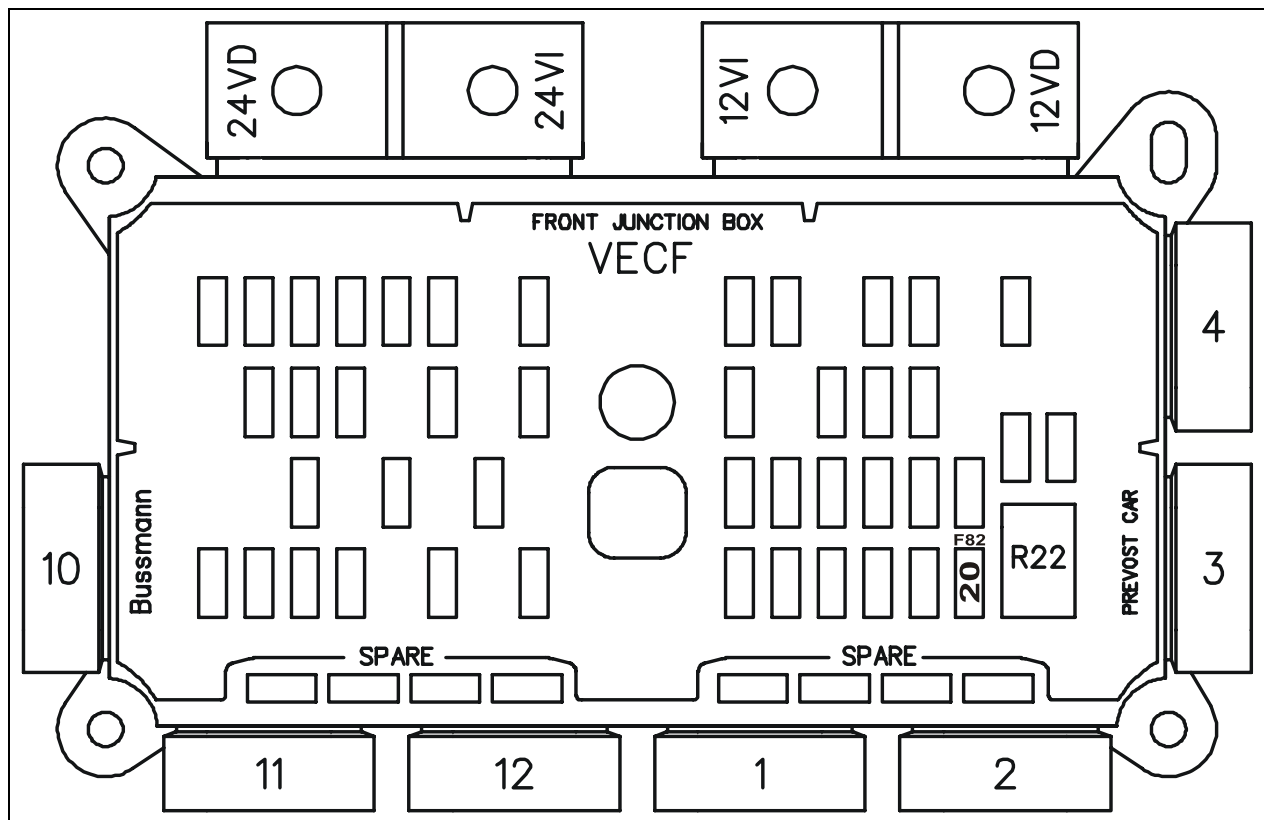

FIGURE 4 : VECF

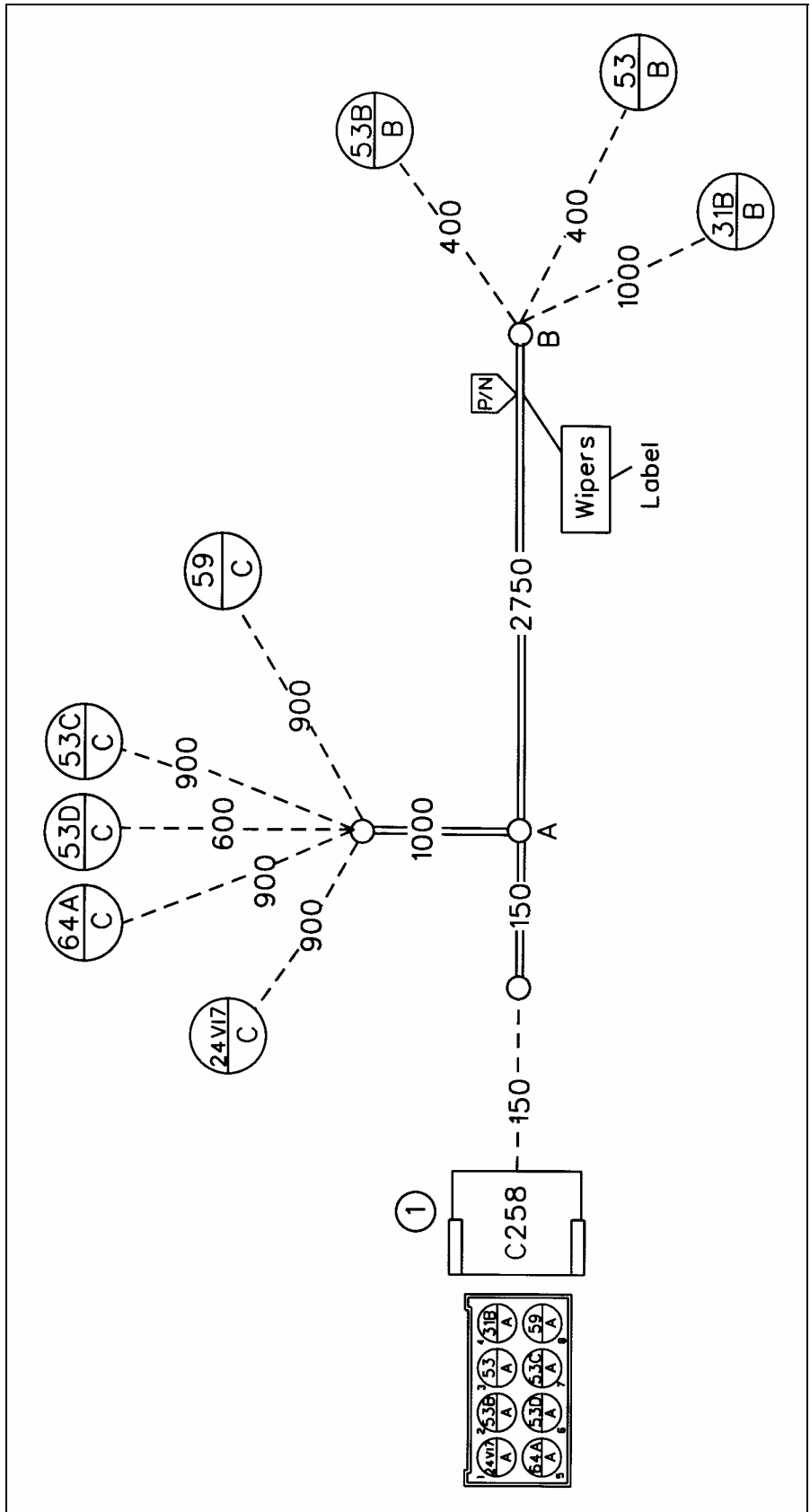
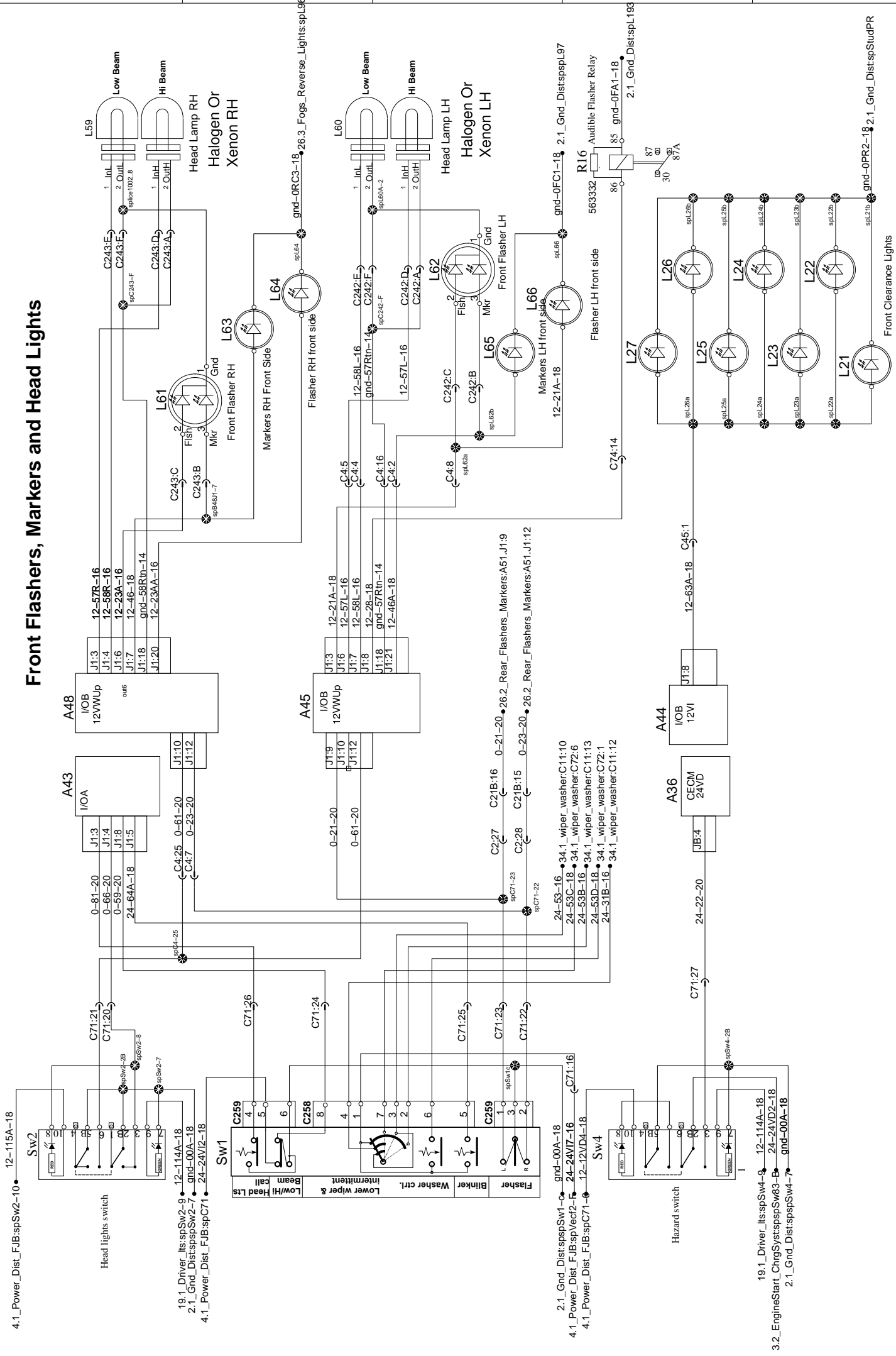

FIGURE 5 : CÂBLAGE 066734





# Front Flashers, Markers and Head Lights



0	1	2	3	4
---	---	---	---	---

# Wiper and washer

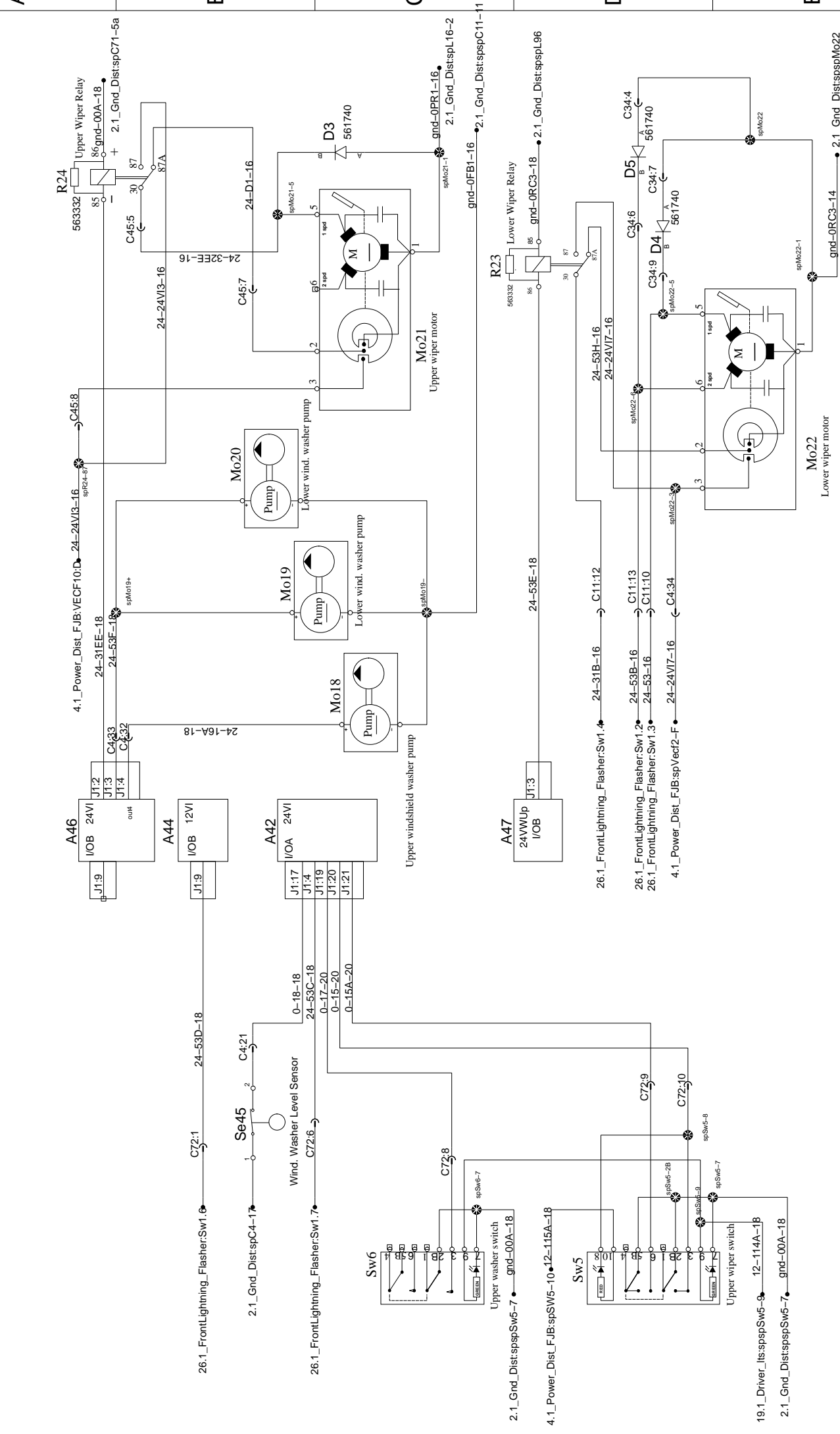

4	3	2	1	0
A	B	C	D	E



**PREVOST**

**Certification  
de  
campagne de rappel  
(Ref: Cr05-14A)**

ENREGISTRÉ - REGISTERED  
**ISO 9001 & ISO 14001**



**NUMÉRO DE SÉRIE:** \_\_\_\_\_

EFFECTUÉ PAR		PROPRIÉTAIRE/OPÉRATEUR	
Nous attestons par la présente que les instructions relatives à la Campagne de rappel #05-14A ont été effectuées.			
Nom: _____		Nom: _____	
Adr: _____		Adr: _____	
Tél: _____		Tél: _____	
Fax: _____		Fax: _____	
Signature : _____		Signature : _____	
Date: _____		Date: _____	

Si l'information ci-dessus est inexacte ou que vous ne possédez plus ce véhicule, veuillez remplir la section suivante et nous la retourner.

**NOUVEAU PROPRIÉTAIRE** \_\_\_\_\_

**COMPAGNIE:** \_\_\_\_\_

**ADRESSE:** \_\_\_\_\_

\_\_\_\_\_

\_\_\_\_\_

**TÉLÉPHONE:** \_\_\_\_\_ **TÉLÉCOPIEUR:** \_\_\_\_\_

**S.V.P. retourner ce document complété avec  
votre formulaire A.F.A.**