

PREVOST

BULLETIN DE GARANTIE

Bg11-05

ENREGISTRÉ - REGISTERED
ISO 9001 & ISO 14001



DATE : JUIN 2011	SECTION : 04 - Échappement
EXPIRATION: JUIN 2013	
SUJET : INSPECTION DE L'ÉQUERRE-SUPPORT DU TUYAU D'ÉCHAPPEMENT	



APPLICATION

Modèle	VIN
Autocars H3-41, H3-45 Équipés du moteur DDEC Série 60 ou du moteur Volvo D13 US07 Année modèle : 2008 jusqu'à 2010	 2PCH334958 <u>1710855</u> - 2PCH334948 <u>C710995</u> et du 2PCH334928 <u>C711045</u> jusqu'au 2PCH33491 <u>AC711625</u> incl.
<p>Ce bulletin n'est pas nécessairement applicable à tous les véhicules ci-haut mentionnés, certains peuvent avoir été modifiés avant la livraison. Les propriétaires de véhicules visés par ce bulletin seront avisés par une lettre indiquant le numéro d'identification de chaque véhicule concerné.</p>	

DESCRIPTION

Sur les véhicules visés par ce bulletin, le boulon fixant l'équerre-support du tuyau d'échappement au plafond du compartiment moteur peut se desserrer. Le tuyau d'échappement pourrait alors bouger et les vibrations provoquer la rupture du tuyau. L'ajout d'un contre-écrou ou le remplacement de l'équerre-support si elle est endommagée permettra d'éliminer le problème et améliorera la fiabilité de l'installation.

MATÉRIEL

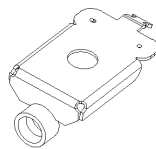
Pièce No	Description	Identification	Qté
500847	Contre-écrou hexagonal N500 M10-1.5		1
502804	Boulon à tête hex. M10-1.5 X 25 G8.8 ZG603		1
040892	Équerre-support		1

REMARQUE

Le matériel peut être commandé selon la pratique habituelle.

MARCHE À SUIVRE



DANGER

Stationner le véhicule de façon sécuritaire, appliquer le frein de stationnement, arrêter le moteur, placer l'(es) interrupteur(s) principal(aux) à la position ARRÊT (OFF) avant de travailler sur le véhicule.

1. Ouvrir la porte du compartiment moteur.
2. Basculer le sélecteur de commande à la position arrêt (OFF).

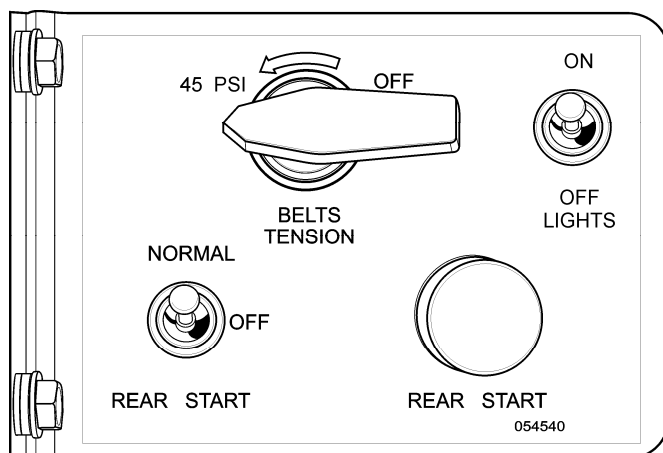

FIGURE 1: PANNEAU DE DÉMARRAGE ARRIÈRE

3. Localiser l'équerre-support du tuyau d'échappement.

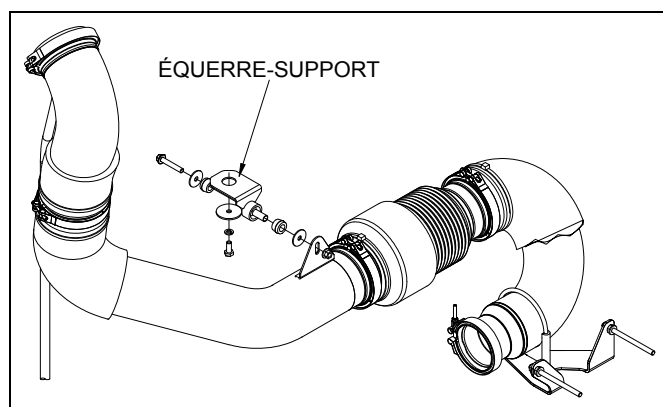

FIGURE 2: INSTALLATION AVEC MOTEUR DDEC SERIES 60

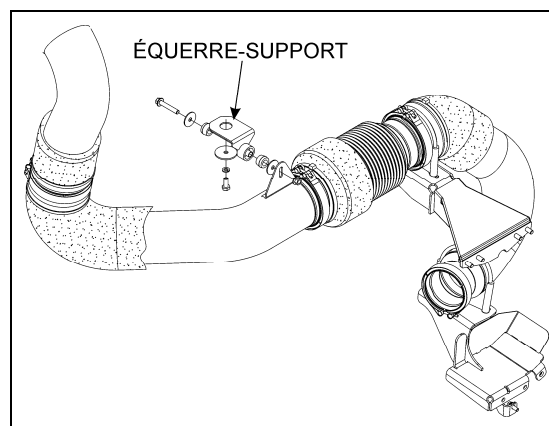



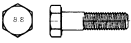

FIGURE 3: INSTALLATION AVEC MOTEUR VOLVO D13



AVERTISSEMENT

Les températures internes et externes demeurent élevées longtemps après l'arrêt du moteur. Laisser les pièces refroidir avant de manipuler les composantes. Porter des vêtements de protection et des gants lors de la maintenance.

4. Inspecter l'équerre-support pour voir si le boulon de fixation est présent.

5. Si le boulon est toujours présent, vérifier le serrage et fixer le montage en ajoutant un contre-écrou  (500847) par-dessus l'écrou.
6. Si le boulon n'est plus là, installer un nouveau boulon  (502804) et fixer le montage en ajoutant un contre-écrou  (500847) par-dessus l'écrou.
7. Si l'équerre-support est endommagée, elle peut être remplacée par une nouvelle pièce  (040892).

GARANTIE

Cette modification est couverte par la garantie normale de Prévost. Nous vous rembourserons les pièces et un quart d'heure (0,25) de main-d'œuvre sur réception d'un formulaire A.F.A. dûment complété sur lequel vous devez mentionner «Bulletin de Garantie 11-05».

Disposition des pièces:

- Rebuter selon les règlements environnementaux applicables (mun./prov./féd.).

AUTRE

Bulletin VBC	N/A
Code de bris (Fail Code)	04-03
Code de défaillance (Defect Code)	16
Condition système (System Condition)	B
Pièce responsable (Causal Part)	040892