

PREVOST

BULLETIN DE GARANTIE

Bg10-16

ENREGISTRÉ - REGISTERED
ISO 9001 & ISO 14001



DATE : SEPTEMBRE 2010	SECTION : 06 - Électricité
EXPIRATION: SEPTEMBRE 2012	
SUJET : INSTALLATION D'UN 2 ^E CAISSON DES GRAVES	

APPLICATION





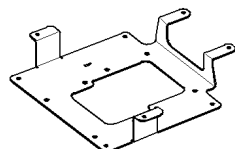

Modèle	VIN	
Autocars H3-45 équipés de sièges Amaya avec ceintures de sécurité Année modèle: 2010	2PCH3349XAC711493 - 2PCH33493AC711495 2PCH33493AC711500 - 2PCH33495AC711501	
Autocars H3-45 équipés de sièges IMMI Année modèle: 2010	2PCH33493AC711514 - 2PCH33493AC711559 2PCH3349XAC711560 - 2PCH33491AC711561 - 2PCH33493AC711562 2PCH33495AC711563 - 2PCH33499AC711565 - 2PCH33492AC711567 2PCH33496AC711569 - 2PCH33496AC711572 - 2PCH3349XAC711574	
<p>Ce bulletin n'est pas nécessairement applicable à tous les véhicules ci-haut mentionnés, certains peuvent avoir été modifiés avant la livraison. Les propriétaires de véhicules visés par ce bulletin seront avisés par une lettre indiquant le numéro d'identification de chaque véhicule concerné.</p>		

DESCRIPTION

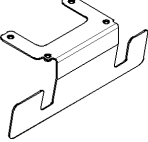
Sur les véhicules visés par ce bulletin, un 2^e caisson des graves peut ne pas avoir été installé sous les sièges des passagers des rangées 3 ou 9 du côté gauche du véhicule. Il faut procéder à l'inspection pour vérifier si un caisson est manquant et procéder à l'installation si c'est le cas.

MATÉRIEL POUR LES AUTOCARS ÉQUIPÉS DE SIÈGES AMAYA







Pièce No	Description	Identification	Qté
406293	Plaque de fixation		1

405829	Plaque de protection latérale		2
500473	Rondelle Grower Z050 .262 X .489 x .062		8
500163	Vis d'assemblage à tête hexagonale Z050 1/4-20 X .75 G5		8
5060076	Amortisseur anti-vibration en caoutchouc 2 X-1/4-20		4
502874	Écrou autofreiné hexagonal à bague de nylon N500 1/4-20		8
500179	Vis d'assemblage à tête hexagonale Z050 5/16-18 X .75 G5		4
066743	Câblage de rallonge pour caisson des graves		1
901193	Caisson des graves VB - 170		1
500877	Rondelle plate N500 .250 X .562 X .065		4

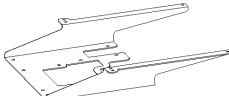
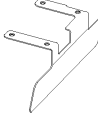
REMARQUE

Le matériel peut être commandé selon la pratique habituelle.

MATÉRIEL POUR LES AUTOCARS ÉQUIPÉS DE SIÈGES IMMI

Pièce No	Description		Qté
406292	Support de fixation		1
406302	Plaque de protection latérale		2
500473	Rondelle Grower Z050 .262 X .489 x .062		8
500163	Vis d'assemblage à tête hexagonale Z050 1/4-20 X .75 G5		8
5060076	Amortisseur anti-vibration en caoutchouc 2 X-1/4-20		4
502874	Écrou autofreiné hexagonal à bague de nylon N500 1/4-20		8
500179	Vis d'assemblage à tête hexagonale Z050 5/16-18 X .75 G5		4
066743	Câblage de rallonge pour caisson des graves		1
901193	Caisson des graves VB - 170		1
500877	Rondelle plate N500 .250 X .562 X .065		4

REMARQUE

Le matériel peut être commandé selon la pratique habituelle.

MARCHE À SUIVRE



DANGER

Stationner le véhicule de façon sécuritaire, appliquer le frein de stationnement, arrêter le moteur, placer l'(es) interrupteur(s) principal(aux) à la position ARRÊT (OFF) avant de travailler sur le véhicule.

ASSEMBLAGE DU SUPPORT DE FIXATION ET DES PLAQUES DE PROTECTION LATÉRALES

Assembler les plaques de protection latérales (405829 ou 406302) au support de fixation (406293 ou 406292) en utilisant 8 vis d'assemblage (500163) et 8 rondelles Grower (500473).

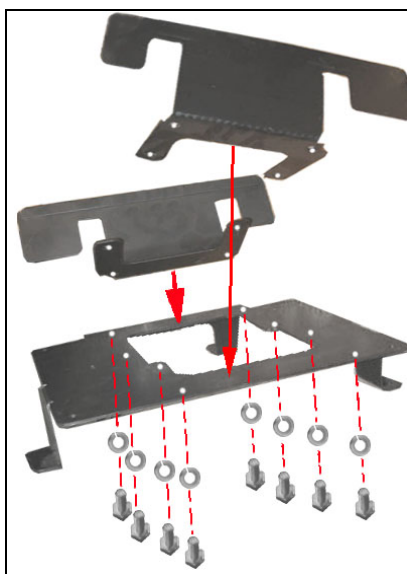

ASSEMBLAGE DE LA SUSPENSION DU CAISSON DES GRAVES

Installer les pièces de la suspension du caisson aux 4 coins du support de fixation. Utiliser 4 amortisseurs anti-vibrations en caoutchouc (5060076) et 4 écrous autofreinés hexagonaux à bague de nylon (502874).

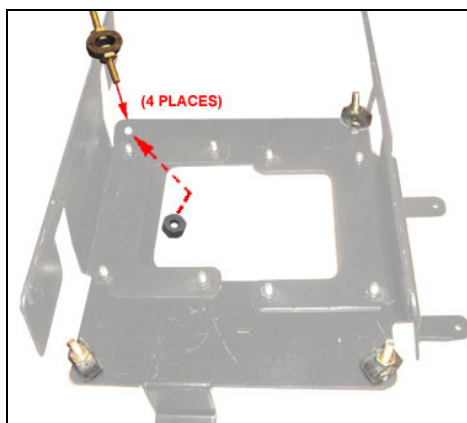

INSTALLATION DU CAISSON DES GRAVES SOUS LE SIÈGE

Vérifier si le câble d'alimentation du caisson des graves est déjà installé et sort de la canalisation de chauffage et climatisation.

Si c'est le cas, dévisser le siège de sa base et installer le support de fixation du caisson, le plus centré possible.

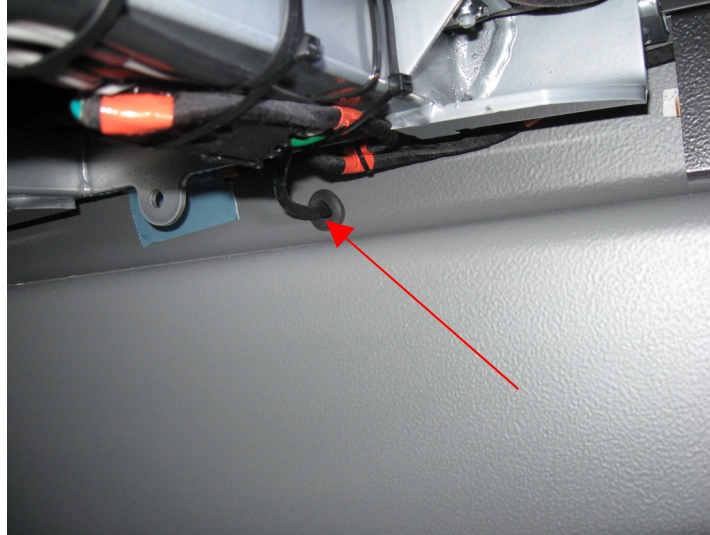

Si ce n'est pas le cas, retirer les sièges des rangées du côté gauche du véhicule vis-à-vis la section de canalisation de chauffage et climatisation (selon le caisson manquant).

Retirer les moulures cache-fils et la section de canalisation de chauffage et climatisation.

Repérer le câble d'alimentation du caisson des graves situé derrière la canalisation. Brancher le câblage de rallonge (066743) au câble d'alimentation du caisson des graves.

Réinstaller les moulures cache-fils et la section de canalisation de chauffage et climatisation.

Positionner le support de fixation sous le siège, le plus centré possible.

REMARQUE

Ne pas installer de caisson des graves sous un siège coulissant ou un siège rabattable, utiliser plutôt le prochain siège fixe à l'arrière.

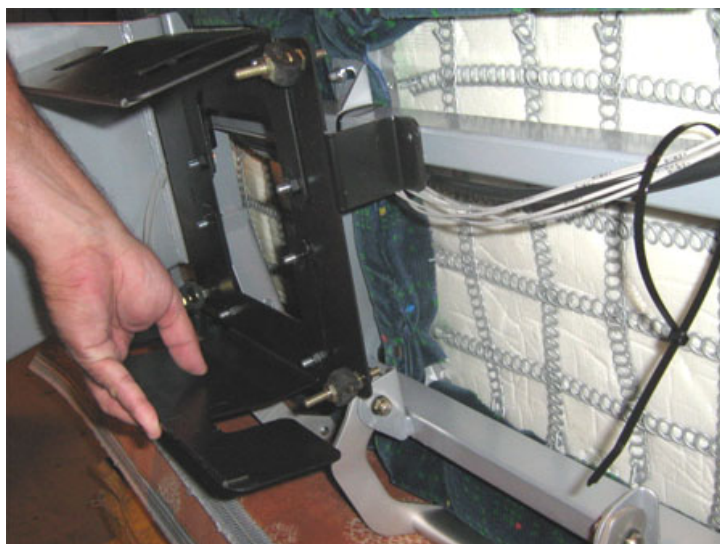

Utiliser une mèche Ø No.14 (0.182 po) et percer 4 trous.

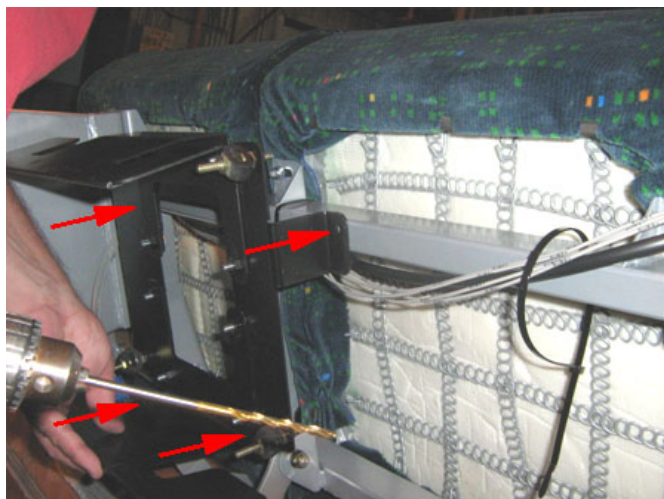

Fixer le support de fixation à l'aide de 4 vis (500179).

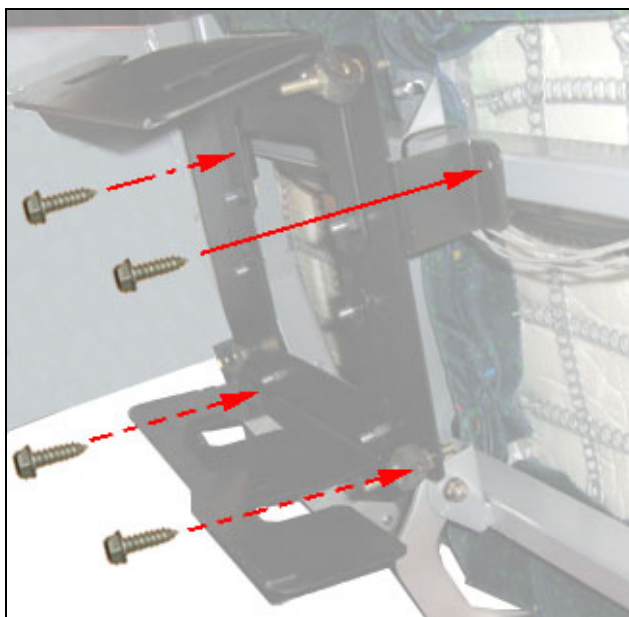

Placer le caisson sur le support de fixation.

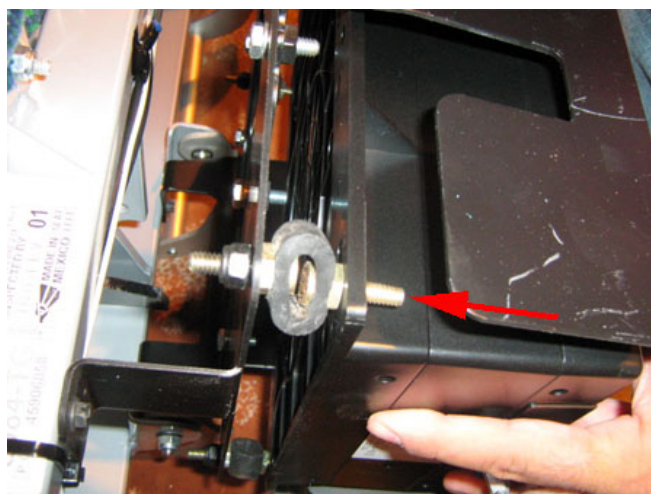

Fixer le caisson sur son support à l'aide de 4 rondelles plates (500877) et de 4 écrous (502874).

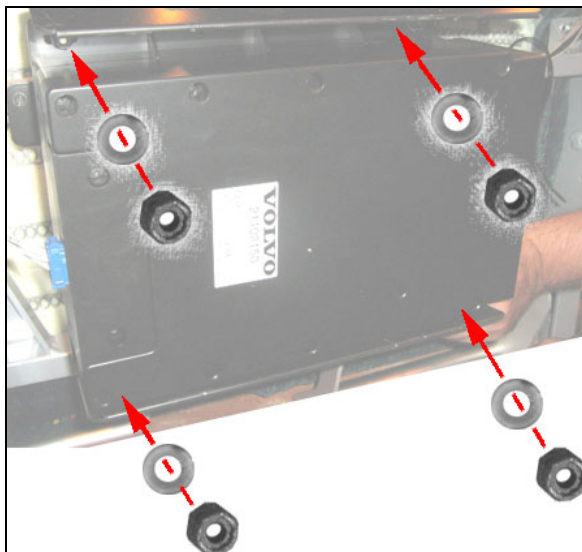

Réinstaller les sièges des rangées du côté gauche du véhicule.

Brancher le caisson des graves au câblage de rallonge.



GARANTIE

Cette modification est couverte par la garantie normale de Prévost. Nous vous rembourserons les pièces et deux heures (2,0) de main-d'œuvre sur réception d'un formulaire A.F.A. dûment complété sur lequel vous devez mentionner «Bulletin de Garantie 10-16».

Disposition des pièces:

- Rebuter selon les règlements environnementaux applicables (mun./prov./féd.).