



**PREVOST**

**INFORMATION  
DE  
MAINTENANCE**

**IM24-07A**

DATE :	Janvier 2024	SECTION : 13 ROUES MOYEUX ET PNEUS
SUJET :	<b>OUTIL POUR NOUVEAU SYSTÈME TPMS SENSATA</b>	

Révision: A

CHANGEMENT DE LIEN DU SITE WEB

31-01-2025

**REMARQUE IMPORTANTE**

*Cette modification est recommandée par PrevoSt dans le but d'améliorer les performances de votre véhicule. Notez qu'aucun remboursement ne sera accordé pour l'exécution de cette modification.*

**APPLICATION**

Modèle	VIN
Autocars H3-45 Année modèle : 2023	2PCH33490 <u>PC721359</u> , 2PCH33496 <u>PC721382</u> , 2PCH33498 <u>PC721402</u> , 2PCH33494 <u>PC721431</u>
Autocars H3-45 Année modèle : 2024 - ...	À partir du 2PCH3349 <u>XRC721453</u>
Maisons motorisées H3-45 VIP Année modèle : 2022	2PCVS3498 <u>NC721211</u> , 2PCV33490 <u>NC721247</u> , 2PCVS3491 <u>NC721258</u> , 2PCVS349 <u>XNC721274</u> , 2PCVS3491 <u>NC721308</u>
Maisons motorisées H3-45 VIP Année modèle : 2023 - ...	À partir du 2PCVS3499 <u>PC721348</u>
Autocars X3-45 Année modèle : 2023 - ...	À partir du 2PCG33498 <u>PC736798</u>
X3-45 VIP à usage commercial Année modèle : 2023 - ...	À partir du 2PCCS3491 <u>PC736787</u>
Maisons motorisées X3-45 VIP Année modèle : 2023 - ...	À partir du 2PCBS3495 <u>PC736822</u>

**DESCRIPTION**



Nouvel outil pour la gestion des pneus du nouveau système de protection des pneus « SENSATA ».

## MATÉRIEL

Commandez la pièce suivante :

Pièce No	Description	Qté
0610641	CÂBLAGE INTERFACE OUTIL TPMS 	1

D'autres pièces pouvant être requises:

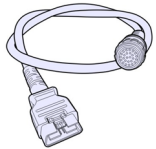
Pièce No	Description	Qté
88894000	UNITÉ DE COMMUNICATION / VOCOM II 	1
88890313	CÂBLE / VOLVO TOOL 	1
88890253	CÂBLE / VOCOM II 	1



### REMARQUE

*Le matériel peut être commandé selon la pratique habituelle.*

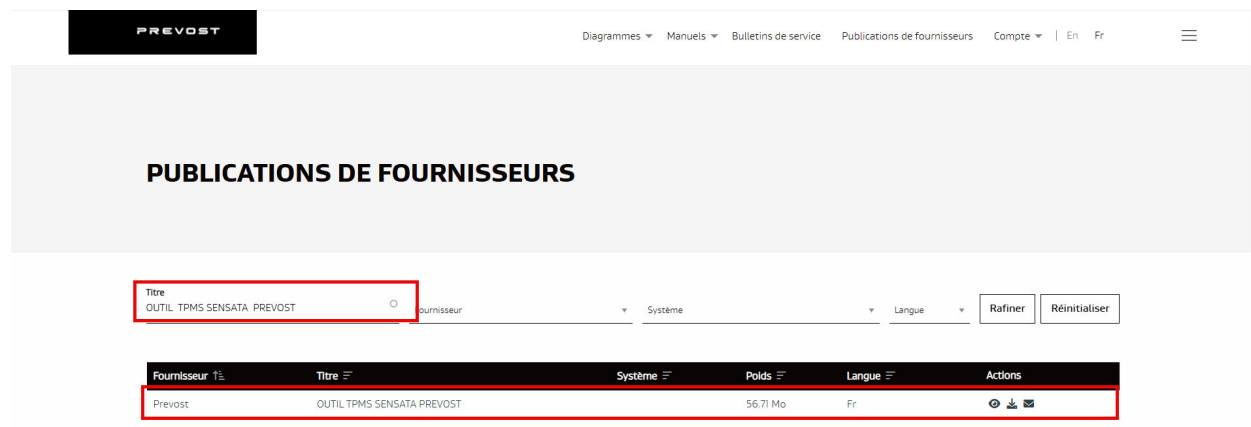
Télécharger l'application sur le site des publications techniques



The screenshot shows the PrevoSt website interface. At the top, there is a navigation bar with the PrevoSt logo and links for Diagrammes, Manuels, Bulletins de service, Publications de fournisseurs, Compte, and language options (En, Fr). Below this is a large heading 'PUBLICATIONS DE FOURNISSEURS'. A search bar contains the text 'OUTIL TPMS SENSATA PREVOST'. Below the search bar, there is a table of search results with the following columns: Fournisseur, Titre, Système, Poids, Langue, and Actions. The first result is highlighted with a red box:

Fournisseur	Titre	Système	Poids	Langue	Actions
PrevoSt	OUTIL TPMS SENSATA PREVOST		56.71 Mo	Fr	  

Lien : <https://techpub.prevoStcar.com/fr/content/media/19076/download>

## POUR VOTRE SÉCURITÉ

- Les équipements de protection oculaire doivent toujours être portés lorsque vous travaillez dans un atelier.
- Les règles relatives à l'équipement de protection individuelle doivent toujours être respectées. Portez votre EPI, y compris, mais sans s'y limiter, les éléments suivants :



**La sécurité  
avant tout !**



## MARCHE À SUIVRE



### **DANGER**

Stationner le véhicule de façon sécuritaire, appliquer le frein de stationnement, arrêter le moteur. Avant de travailler sur le véhicule, placer le commutateur d'allumage à la position OFF et déclencher les disjoncteurs principaux équipés d'un dispositif de déclenchement manuel. Sur les véhicules de type Commuter, placer le commutateur principal d'alimentation (master cut-out) à la position OFF.

Les procédures de cadenassage et d'étiquetage (LOTO) doivent être appliquées avant d'entreprendre toute activité d'entretien, de réparation ou d'ajustement sur le véhicule. Se référer à la procédure locale pour toute information spécifique concernant les méthodes de contrôle d'énergies.

## INSTALLATION DE L'APPLICATION POUR TPMS

1. Télécharger l'application sur le site web des publications technique.  
Lien : [https://techpub.prevostcar.com/fr/publications-du-fournisseur?share\\_id=600](https://techpub.prevostcar.com/fr/publications-du-fournisseur?share_id=600)

The screenshot shows the 'PUBLICATIONS TECHNIQUES' page on the Prevost website. The navigation menu includes 'Maison', 'Schémas de câblage', 'Schémas pneumatiques', 'Manuels techniques', 'Bulletins de service', 'Publications des fournisseurs', and 'Manuels de pièces'. The 'Publications des fournisseurs' link is highlighted with a red box. Below the navigation, there is a search bar with the text 'Précisez votre recherche:'. The search results show one article found: 'OUTIL TPMS PREVOST SENSATA' by 'Prevost', with a size of 57 Mo. A red box highlights the download icon in the table.

Fournisseur	Titre	Système	Taille	
Prevost	OUTIL TPMS PREVOST SENSATA	Roues, moyeux et pneus	57 Mo	

2. Décompresser le fichier TPMS Sensata tool Installation Package.zip.
3. Installer le logiciel en cliquant sur setup.exe.

The screenshot shows a Windows file explorer window with the following files:

Nom	Modifié le	Type	Taille
Application Files	2024-01-23 09:45	Dossier de fichiers	
Communication-Unit-VOCOM-II-4.7.0.1...	2024-01-23 14:35	Package Windows...	34 168 Ko
setup.exe	2024-01-23 14:36	Application	860 Ko
TPMS_LIGHT.application	2024-01-23 14:36	Application Manif...	6 Ko

4. Cliquer sur « Installer ».

The screenshot shows a Windows security warning dialog box titled 'Installation d'application - Avertissement de sécurité'. The text reads: 'L'éditeur ne peut pas être vérifié. Voulez-vous vraiment installer cette application?'. Below this, the application details are shown: 'Nom : TPMS\_LIGHT', 'De (pointez sur la chaîne ci-dessous pour afficher le domaine complet) : C:\temp\TPMS Sensata tool Installation Package', and 'Éditeur : Éditeur inconnu'. At the bottom, there are two buttons: 'Installer' (highlighted with a red box) and 'Ne pas installer'. A warning icon and text at the bottom state: 'Bien que les applications soient utiles, elles sont susceptibles d'endommager votre ordinateur. Si vous ne faites pas confiance à la source de ce logiciel, n'installez pas ce dernier. Informations...'

5. Une fois terminer l'application va démarrer.

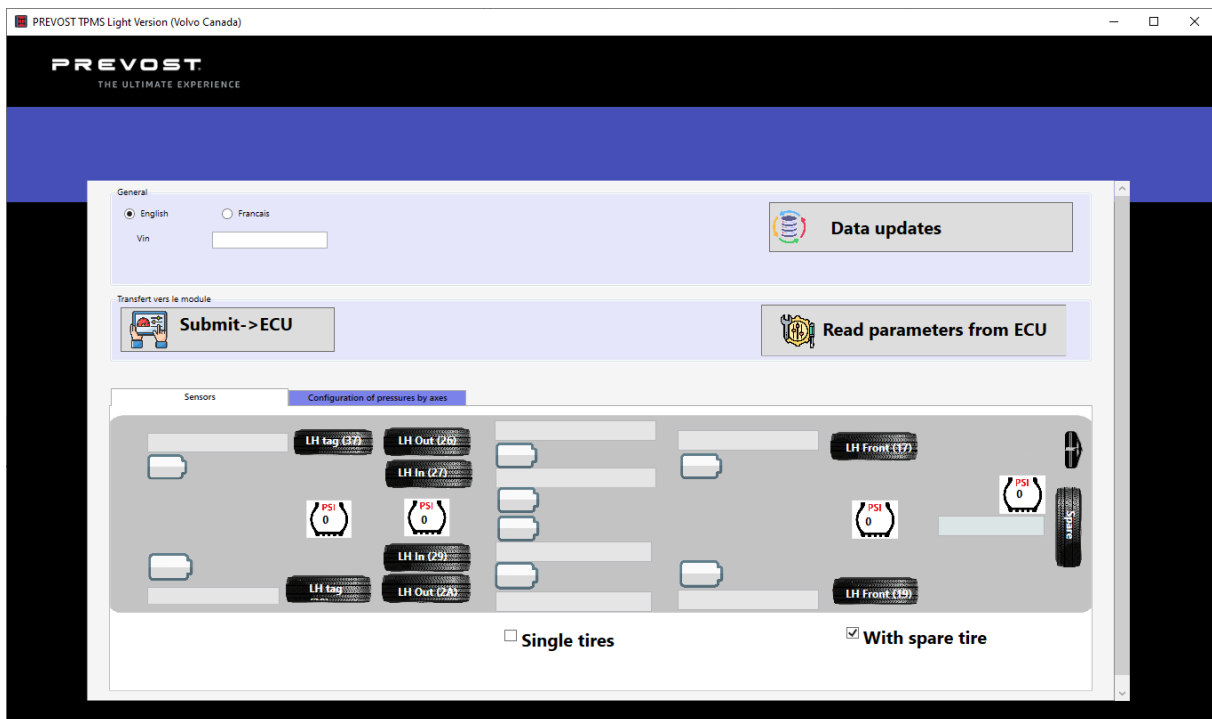

6. Pour démarrer l'application, allez dans le menu de Windows.

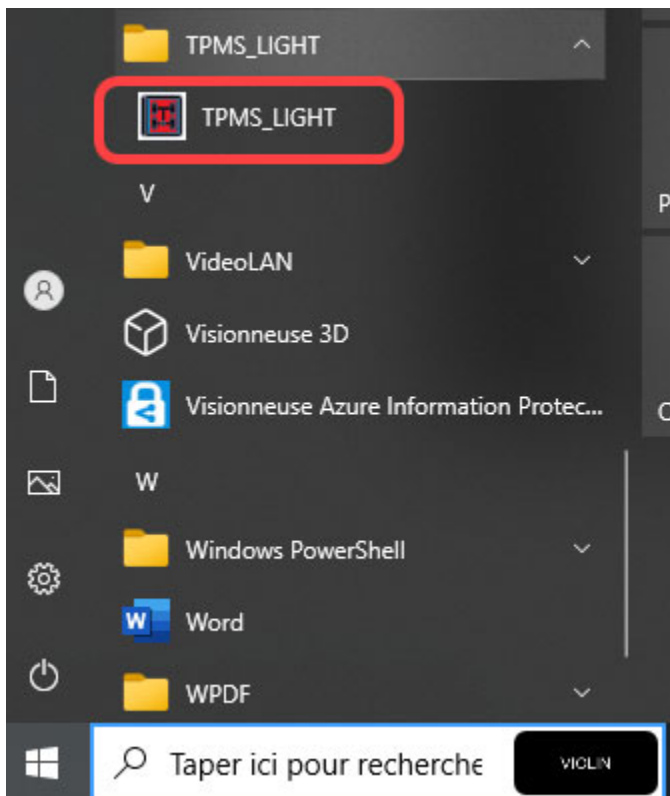

## LOCALISATION DES CONNECTEURS C222 DU MODULE SENSATA MODÈLE H3

1. Tirez le levier de déverrouillage situé à l'intérieur du compartiment de service avant pour déverrouiller la trappe avant.

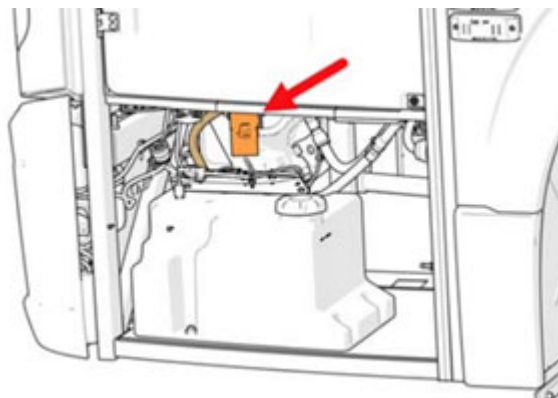

2. Tirez sur le loquet de sécurité situé sur le côté intérieur supérieur droit de la trappe.

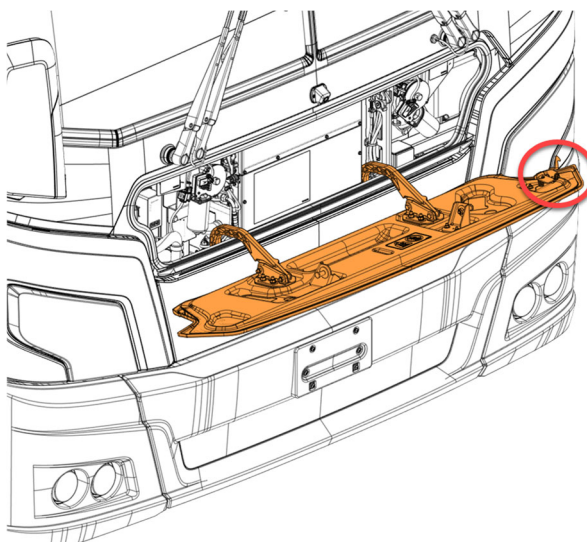

3. Localiser les connecteurs C222 et les débrancher.

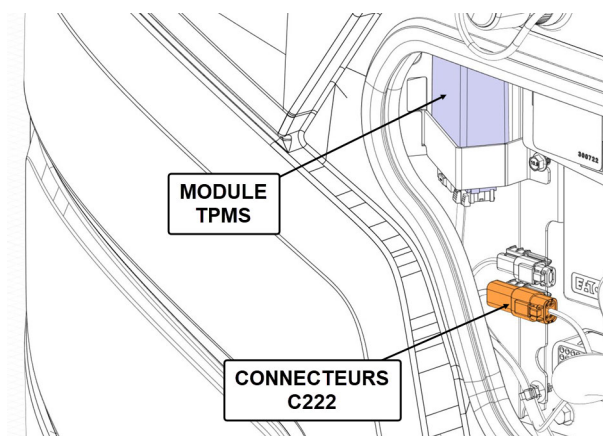

## LOCALISATION DU DES CONNECEURS C222 DU MODULE SENSATA MODÈLE X3

1. Ouvrir la porte de service avant droite.

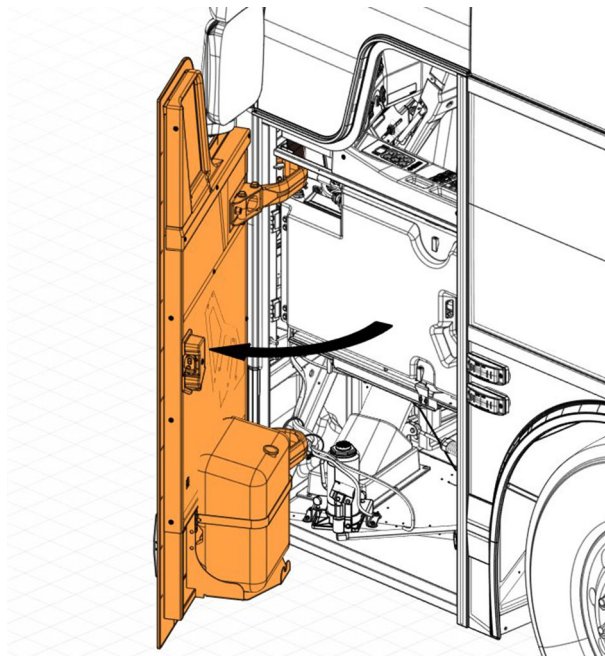

2. Ouvrir la porte de la boîte électrique avant.

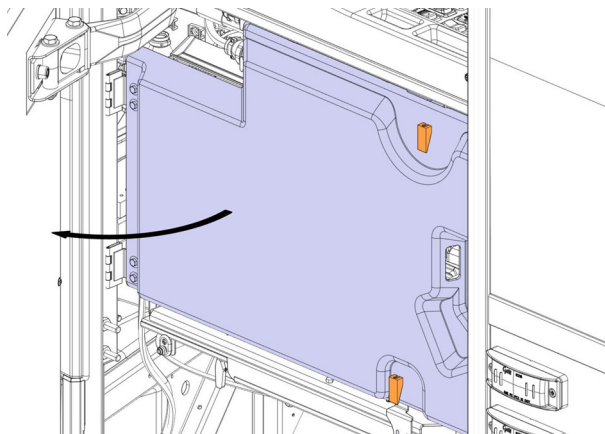

3. Localiser les connecteurs C222 et les débrancher.

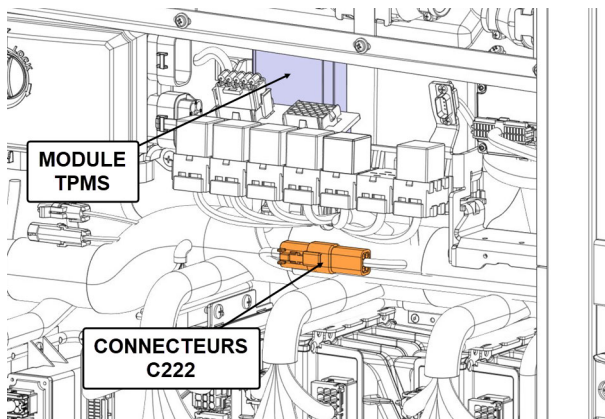

## BRANCHEMENT

1. Brancher les connecteurs C222 au câblage d'interface 0610641.
2. Brancher le câblage d'interface au câblage 88890253.
3. Brancher le câblage 88890253 à l'unité de communication 88894000.
4. Brancher l'unité de communication 88894000 au câble diagnostique 88890313.
5. Brancher le câble diagnostique 88890313 à l'ordinateur.

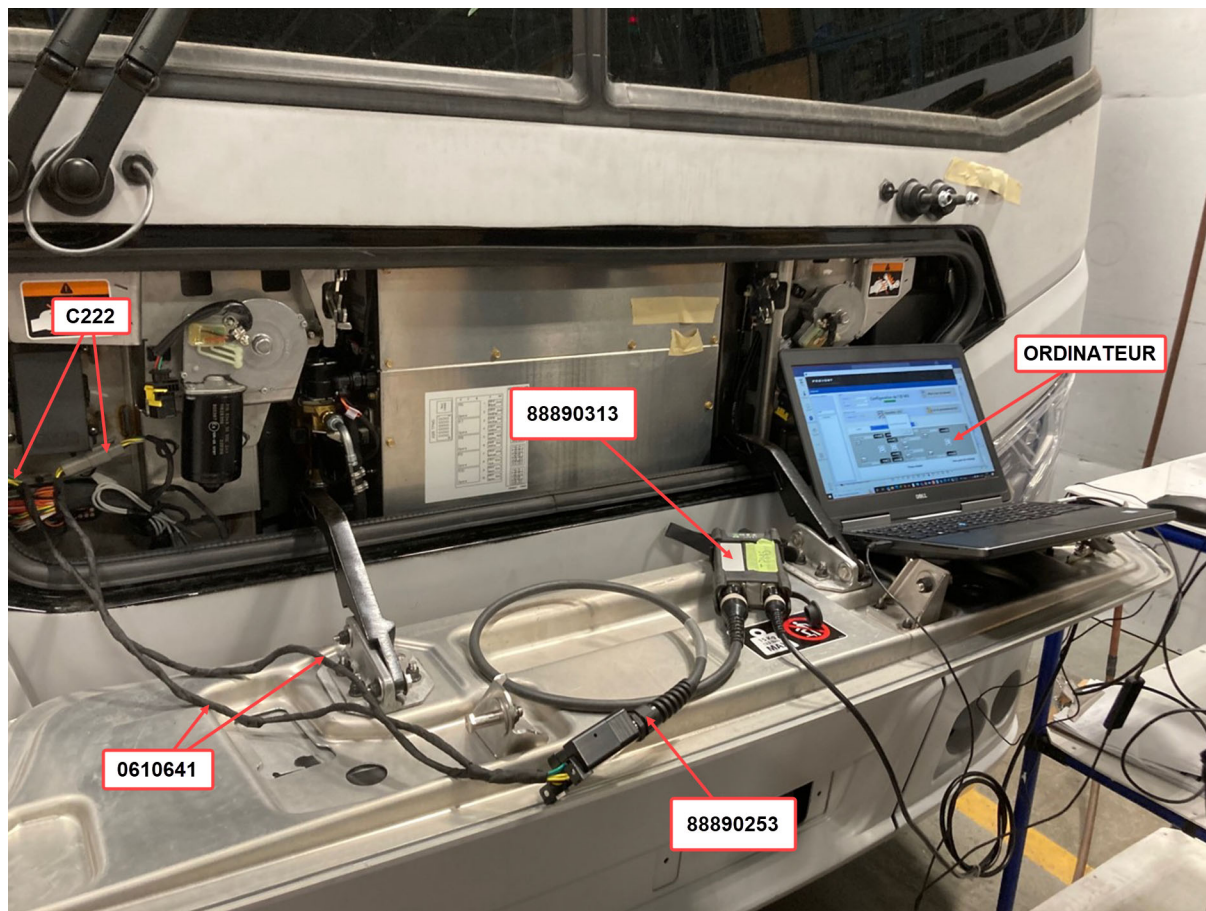



# DÉFINITION DE L'OUTIL

## 1. Définition de l'outil (Capteurs).

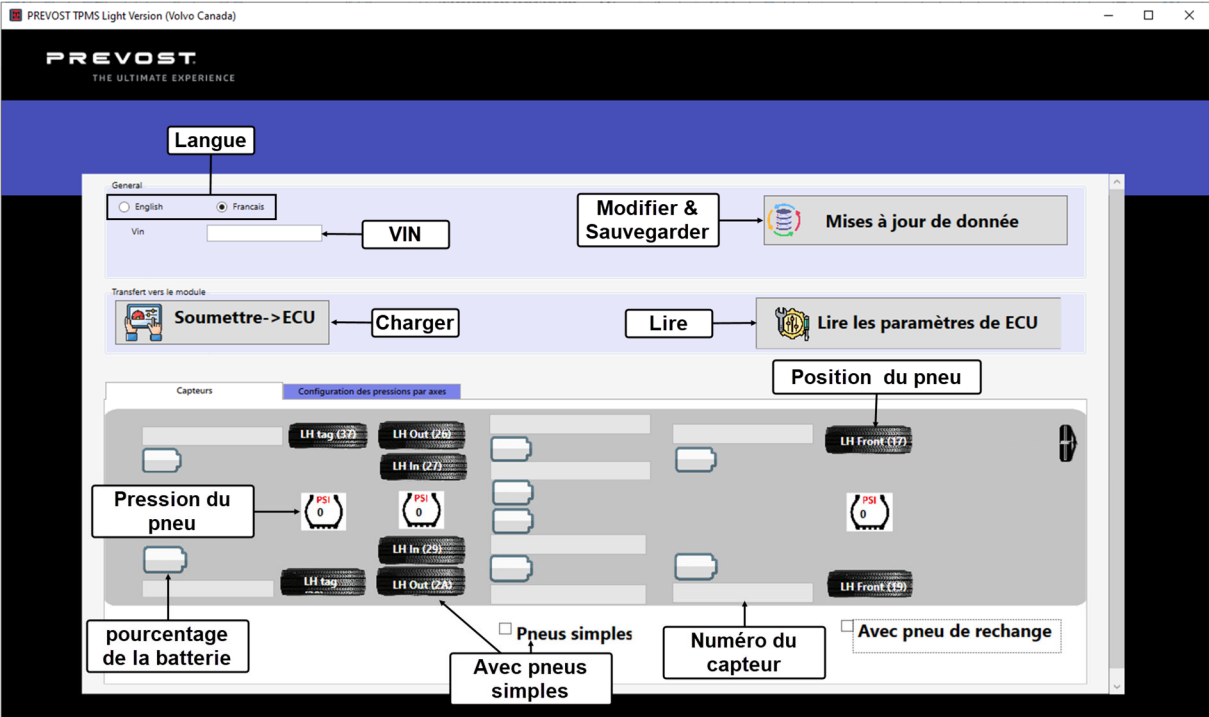

## 2. Définition de l'outil (Configuration des pressions par axes).

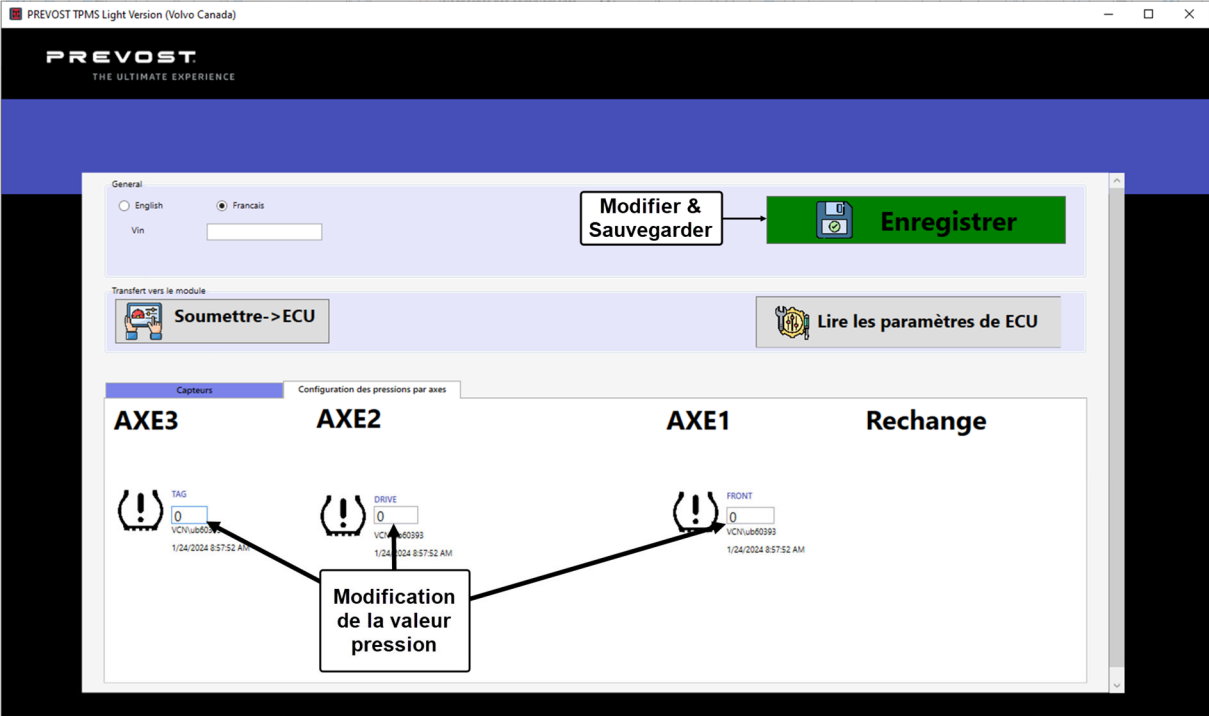

## COMMENT UTILISER L'OUTIL

1. Pour afficher les données du véhicule, cliquer sur « Lire les paramètres de ECU »

The screenshot shows the 'General' section with language set to 'Français' and VIN 'PrevostVincR-1614'. A 'Mises à jour de donnée' button is visible. Below, the 'Transfert vers le module' section contains 'Soumettre->ECU' and 'Lire les paramètres de ECU' buttons. The latter is highlighted with a red box. The 'Capteurs' section shows a grid of sensor configurations for various axes, including LH tag, LH In, and LH Front, with associated PSI values and 90% indicators. At the bottom, there are checkboxes for 'Pneus simples' (checked) and 'Avec pneu de recharge'.

2. Pour modifier les informations, cliquez sur « Mise à jour de donnée ».

This screenshot is identical to the previous one, but the 'Mises à jour de donnée' button in the 'General' section is highlighted with a red box, indicating the step to update the data.

3. Valeur que vous pouvez modifier :

- Numéros de capteurs TPMS : remplacement d'un capteur et lors de la permutation des pneus (faire une capture d'écran avant de faire une modification).

General  
English  Français   
Vin PrevostVin:R-1614 Enregistrer

Transfert vers le module  
Soumettre -> ECU Lire les paramètres de ECU

Capteurs Configuration des pressions par axes

1392513263 LH tag (37) 90 %  
1392513852 LH Front (17) 90 %  
1392513344 90 %  
PSI 85 PSI 110 PSI 91  
90 %  
1392512035 90 %  
1392511778 LH tag 90 %  
1392514193 LH Front (19) 90 %

Pneus simples  Avec pneu de rechange

- Configuration des pressions par essieu : elle doit être la même valeur que la plaque des valeurs des pneus sur le tableau de bord au pied du chauffeur.

General  
English  Français   
Vin Enregistrer

Transfert vers le module  
Soumettre -> ECU Lire les paramètres de ECU

Capteurs Configuration des pressions par axes

AXE3 AXE2 AXE1 Rechange

TAG 85 DRIVE 110 FRONT 95  
VCNja038468 VCNja038468 VCNja038468  
1/23/2024 10:34:00 AM 1/23/2024 10:34:00 AM 1/23/2024 10:34:00 AM

4. Sauvegarder vos modifications « **Enregistrer** » :

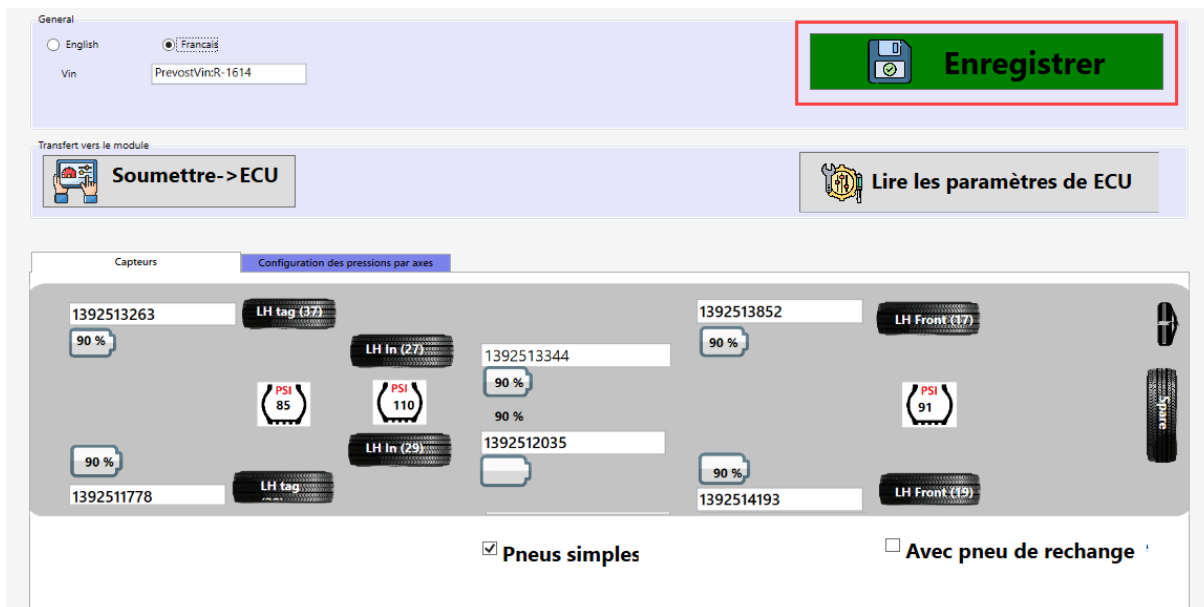

General

English  Français

Vin PrevostVin:R-1614

**Enregistrer**

Transfert vers le module

**Soumettre->ECU** Lire les paramètres de ECU

Capteurs Configuration des pressions par axes

1392513263 LH tag (37) 90 %

1392513852 LH Front (17) 90 %

LH In (27) 1392513344 90 %

PSI 85 PSI 110 90 %

1392512035 90 %

1392511778 LH tag 90 %

1392514193 LH Front (19) 90 %

**Pneus simples**  Avec pneu de recharge

5. Télécharger les modifications sur le système du véhicule, cliquez sur « **Soumettre->ECU** » :  
Note : Si vous avez des pneus simples, s'assurer qu'il est sélectionné.

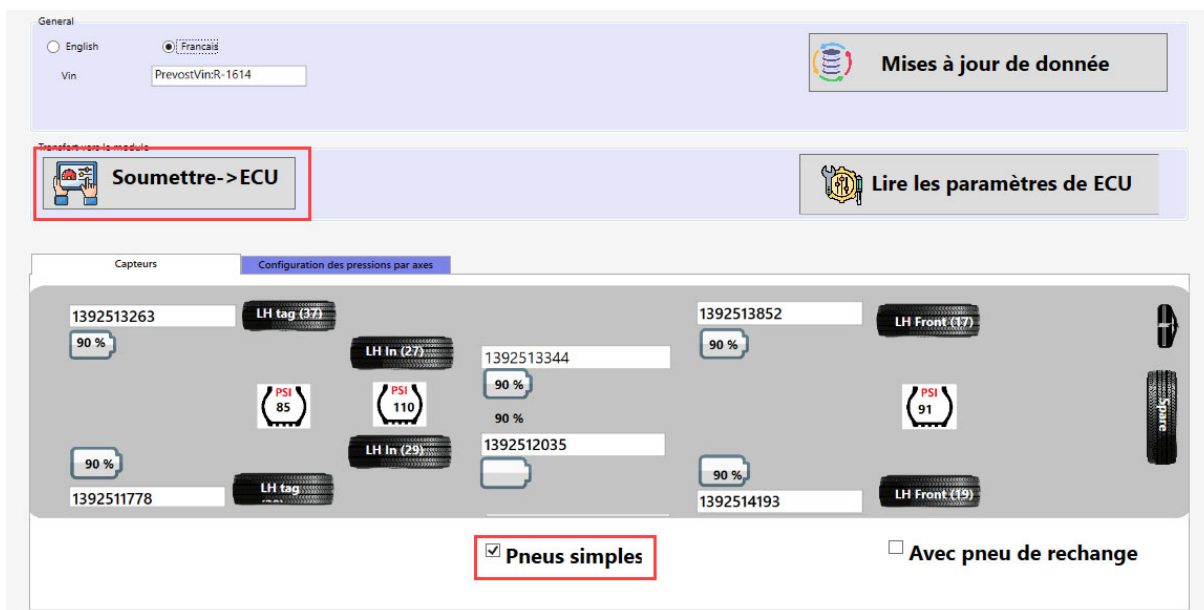

General

English  Français

Vin PrevostVin:R-1614

Mises à jour de donnée

Transfert vers le module

**Soumettre->ECU** Lire les paramètres de ECU

Capteurs Configuration des pressions par axes

1392513263 LH tag (37) 90 %

1392513852 LH Front (17) 90 %

LH In (27) 1392513344 90 %

PSI 85 PSI 110 90 %

1392512035 90 %

1392511778 LH tag 90 %

1392514193 LH Front (19) 90 %

**Pneus simples**  Avec pneu de recharge

## DISPOSITION DES PIÈCES

Rebuter selon les règlements environnementaux applicables (mun./prov./féd.).

Accédez à tous nos bulletins à cette adresse : <http://techpub.prevostcar.com/fr/>  
Ou scannez le code QR avec votre téléphone intelligent.

**Propriétaire de véhicules?**  
Contactez-nous à [technicalpublications\\_prev@volvo.com](mailto:technicalpublications_prev@volvo.com) en spécifiant « AJOUT »  
comme sujet pour recevoir les bulletins de garantie  
s'appliquant à vos véhicules par courriel.

