

PREVOST

**BULLETIN
DE
GARANTIE**

Bg05-05C

ENREGISTRÉ - REGISTERED
ISO 9001 & ISO 14001





DATE : Juin 2006	SECTION : 05 - Refroidissement
EXPIRATION: Juin 2008	
SUJET : AMÉLIORATION DU MÉCANISME D'ENTRAÎNEMENT DE L'EMBRAYAGE DU VENTILATEUR	

RÉVISION : C

AJOUT DU COUPLE DE SERRAGE DES VIS DE FIXATION DU MANCHON D'ASSEMBLAGE DE LA POULIE DE LA BOÎTE D'ENGRENAGES

1^{re} PARTIE : VÉHICULES ÉQUIPÉS DE L'ANCIEN EMBRAYAGE (PETIT)

APPLICATION

Modèle	VIN
Autocars H3-41, H3-45 Année modèle: 2004	  2PCH3349741014511 2PCH3349941014705 et du 2PCH3349X41014759 jusqu'au 2PCH3349441014966 incl.
Ce bulletin n'est pas nécessairement applicable à tous les véhicules ci-dessus mentionnés, certains peuvent avoir été modifiés avant la livraison. Les propriétaires de véhicules visés par ce bulletin seront avisés par une lettre indiquant le numéro d'identification de chaque véhicule concerné.	



DESCRIPTION

Avant d'effectuer la 2^e partie, les véhicules équipés de l'ancien embrayage (petit) doivent d'abord le remplacer par le nouveau de 500 HP en utilisant les pièces suivantes :





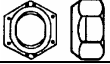

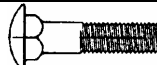
MATÉRIEL

L'ensemble #052756 inclut les pièces suivantes :

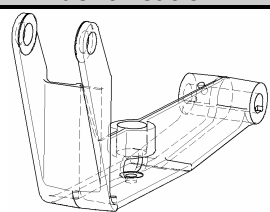
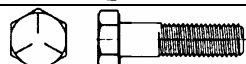
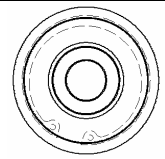
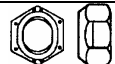
Pièce No	Description	Identification	Qté
550839	Embrayage de ventilateur 500 HP		1
052584	Poulie de la boîte d'engrenages du ventilateur		1

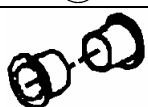
052477	Attache-ressort		1
507627	Courroie Poly-V 12PK #2100		1
052476	Plaque support		1
052492	Plaque de renfort du support de l'embrayage		1
500680	Écrou hexagonal Stover zingué M10 – 1.5		4
500444	Rondelle plate zinguée .406 X .812 X .065		4
502891	Boulon de carrosserie zinguée M8 X 40		4

En plus de l'ensemble #052756 vous devez commander les pièces suivantes :

Pièce No	Description	Identification	Qté
052624	Bras tendeur		1
500145	Boulon à tête hexagonale, zingué 3/4-16X3.5 G5		1
052676	Galet du bras tendeur		1
500735	Écrou hexagonal stover, zingué 3/4-16		1
5001628	Écrou hexagonal autofreiné à bague de nylon, acier inox. M10-1.5		1
500270	Rondelle plate, acier inox. .406 X 1 X .063		1
507293	Douille de nylon 5/8 X 11/16 X 11/32 X 15/16		2
052670	Pivot du bras tendeur		1
500449	Rondelle plate, acier inox. .625 X 1.5		NR
500802	Rondelle Grower, zinguée 41/64 X 1 15/32 X 9/64		1
502588	Écrou hexagonal, zingué M16-2		1

REMARQUE

Le matériel peut être commandé selon la pratique habituelle.

MARCHE À SUIVRE

AVERTISSEMENT

Stationner le véhicule de façon sécuritaire, appliquer le frein de stationnement, arrêter le moteur, placer l'(es) interrupteur(s) principal(aux) à la position ARRÊT (OFF) avant de travailler sur le véhicule.

1. Localiser le robinet de commande des tendeurs de courroies puis tourner la manette du robinet dans le sens horaire pour libérer la pression dans les ballons des tendeurs. S'assurer que toutes les précautions entourant l'arrêt du moteur ont été prises.
2. Retirer les courroies des poulies de la boîte d'engrenages et de l'embrayage du ventilateur.
3. Débrancher le connecteur du câble d'alimentation de l'embrayage, remarquer la codification par couleur des fils.
 - o Fil brun – cheville A
 - o Fil bleu – cheville B
 - o Fil jaune et vert – cheville C
4. Démonter et retirer la poulie d'entraînement du ventilateur installée sur la boîte d'engrenages.
5. Démonter et retirer l'embrayage installé sur le socle de fixation, mettre la quincaillerie de côté.
6. Retirer l'ancien bras tendeur du socle de fixation. Garder le raccord de graissage.
7. Déposer temporairement l'embrayage du ventilateur (550839) sur le socle de fixation puis installer la plaque support (052476) sur le socle et la fixer à l'aide des nouveaux boulons de carrosserie (502891) et des écrous. Monter l'embrayage sur la plaque support et le fixer temporairement à l'aide des rondelles plates (500444) et des écrous Stover (500680) (Voir figure 2).
8. Installer la plaque de renfort (052492) sur le support de l'embrayage du ventilateur.
9. Fixer le ventilateur sur l'embrayage à l'aide des boulons fournis en serrant au couple de 18 Lb-pi sec.

ATTENTION

Vérifier que le jeu autour des pales du ventilateur est égal et que les pales ne touchent pas le déflecteur lorsque l'embrayage est en 1^{re} ou en 2^e vitesse. Ajuster le jeu en soulevant ou en abaissant l'embrayage. Lorsque le jeu est adéquat, serrer les écrous fixant l'embrayage sur la plaque support.

10. Fixer le nouveau pivot (052670) sur son bras tendeur (052624) à l'aide de l'écrou hexagonal autofreiné à bague de nylon (5001628) et de la rondelle (500270) sans oublier les deux douilles de nylon (507293). Installer le raccord de graissage sur le bras et graisser le pivot.
11. Fixer le galet (052676) sur le bras tendeur à l'aide du boulon à tête hexagonale (500145) et de l'écrou hexagonal Stover (500735).
12. Installer le nouveau bras tendeur (052624) assemblé sur le socle de fixation et le fixer à l'aide de la rondelle Grower (500802) et de l'écrou (502588).

REMARQUE

Insérer des rondelles plates (500449) au besoin entre le pivot et le socle de fixation pour régler l'alignement de la courroie.

13. Installer le nouvel attache-ressort (052477) entre le socle de fixation et le bras tendeur.
14. Réinstaller le ressort de compression entre le socle de fixation et l'attache-ressort.

15. Installer la nouvelle poulie (052584) sur la boîte d'engrenages. Fixer le manchon d'assemblage de la poulie sur la bride d'accouplement à l'aide de la clavette et des 3 vis installées sur le manchon en respectant les jeux indiqués à la figure 1. Serrer les vis au couple de 9 lbf-pi (12 Nm) (figure 2).



S'assurer de serrer les vis au couple recommandé afin d'éviter de fissurer le manchon.

16. Acheminer le câblage d'alimentation de l'embrayage le long du socle de fixation comme à la figure 2. Fixer le câblage d'alimentation sur le support de l'embrayage à l'aide d'attaches de nylon (504637). Au besoin, percer des trous de 7 mm pour installer des attaches-câbles à montage rapide (509815) et (504637), fixer le câblage.



S'assurer qu'un jeu suffisant existe et que le câblage n'entre pas en contact avec l'embrayage ou le socle de fixation lors du fonctionnement de l'embrayage.

17. Utiliser une règle pour aligner la poulie de l'embrayage du ventilateur avec la poulie de la boîte d'engrenages. Installer la courroie (507627) sur les poulies du mécanisme d'entraînement, desserrer les boulons de fixation de la boîte d'engrenages afin de pivoter la boîte et aligner la courroie sur les poulies (Voir figure 1). Resserrer les boulons.

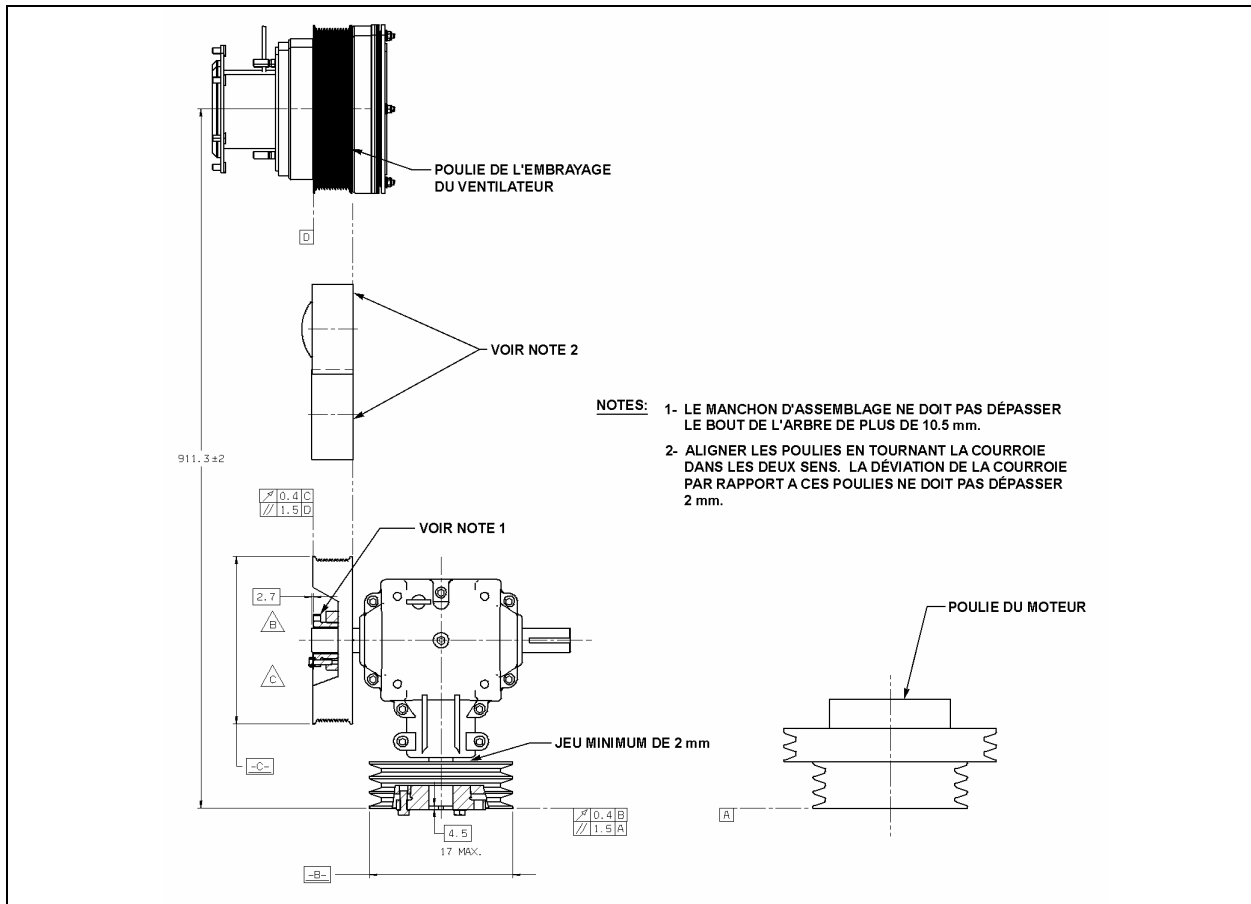

FIGURE 1

18. Réinstaller les courroies sur les poulies du moteur.
 19. Effectuer la 2^e partie du présent bulletin de garantie

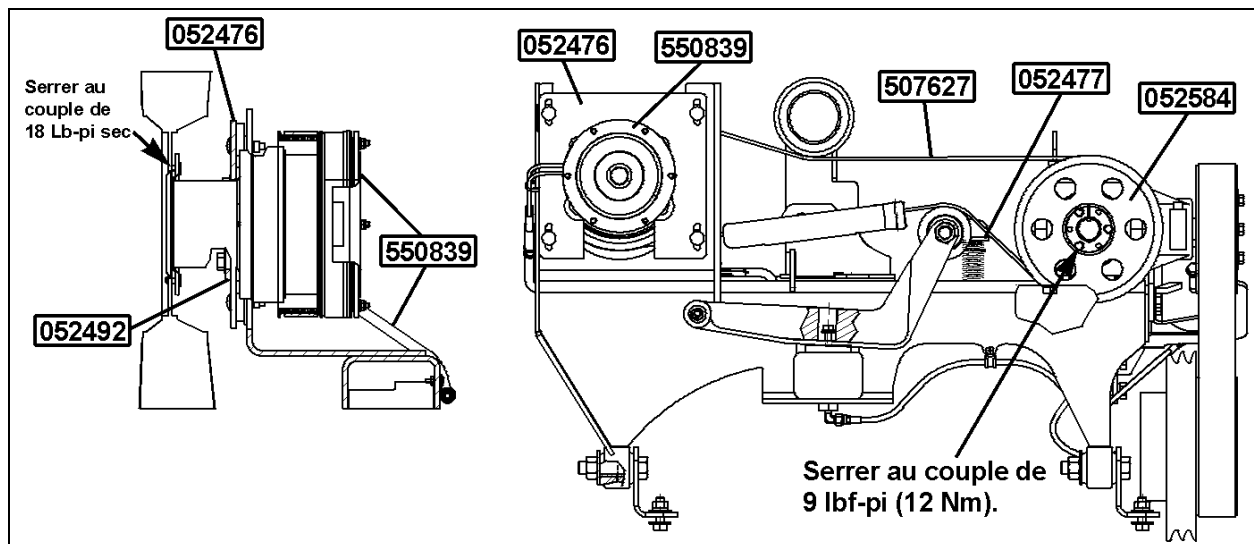



FIGURE 2

2° PARTIE : VÉHICULES ÉQUIPÉS DU NOUVEL EMBRAYAGE DE 500 HP

APPLICATION



Modèle	VIN
Autocars H3-41, H3-45 Année modèle: 2004 - 2005	 2PCH33497 <u>4</u> 101 <u>4511</u> 2PCH33499 <u>4</u> 101 <u>4705</u> et du 2PCH3349X <u>4</u> 101 <u>4759</u> jusqu'au 2PCH334925101 <u>0260</u> incl.
Ce bulletin n'est pas nécessairement applicable à tous les véhicules ci-haut mentionnés, certains peuvent avoir été modifiés avant la livraison. Les propriétaires de véhicules visés par ce bulletin seront avisés par une lettre indiquant le numéro d'identification de chaque véhicule concerné.	









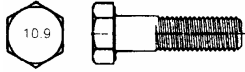

DESCRIPTION

Sur les véhicules ci-dessus mentionnés, un galet tendeur et un déflecteur d'air doivent être ajoutés sur le mécanisme d'entraînement de l'embrayage du ventilateur afin d'en améliorer la fiabilité et d'éviter que la courroie ne glisse hors des gorges de poulies.

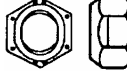
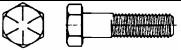
MATÉRIEL

L'ensemble #052675 inclut les pièces suivantes :

Pièce No	Description	Identification	Qté
052661	Support de galet		1
500065	Vis d'assemblage à tête hex. fini bichromaté M10 X 30 G10.9	 	3

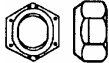
500270	Rondelle plate acier inox. .406 X 1 X .063		3
502616	Rondelle Grower acier inox. 10.2 X 18.1 X 2.2		3
500806	Vis d'assemblage à tête hex. fini bichromaté M12 X 35 G10.9		1
500958	Rondelle plate acier inox. .531 X 1.062 X .095		1
500811	Écrou hex. stover, fini bichromaté M12 X 1.75		1
052666	Déflexeur d'air		1
5001433	Vis d'assemblage à tête hex. acier inox. M6 X 25		2
500411	Rondelle plate acier inox. .260 X .697 X .05		2
5001182	Écrou hex. autofreiné à bague de nylon, acier inox. M6-1		2
052672	Galet tendeur assemblé		1
510798	Capuchon protecteur		1
500829	Vis d'assemblage à tête hex. M10 X 40 G8.8		1
685072	Loctite 243 5 ml		1
012062	Rondelle plate		1
502558	Rondelle plate fini bichromaté 21 X 37 X 3		1
5001252	Écrou hex. stover, fini bichromaté M20 X 2.5		1

REMARQUE

Le matériel peut être commandé selon la pratique habituelle.

MARCHE À SUIVRE

⚠ AVERTISSEMENT ⚠

Stationner le véhicule de façon sécuritaire, appliquer le frein de stationnement, arrêter le moteur, placer l'(es) interrupteur(s) principal(aux) à la position ARRÊT (OFF) avant de travailler sur le véhicule.

1. Mettre 3 gouttes de «Loctite 243» (685072) dans le fond du trou du moyeu du galet tendeur (052672) puis un cordon le long des filets de la vis d'assemblage (500829). Insérer la vis dans la rondelle plate (012062) puis serrer la vis au couple de 41-46 lb-pi sec (Voir figure 3). Mettre le capuchon protecteur (510798) sur le galet tendeur assemblé.
2. Insérer l'extrémité du moyeu du galet tendeur assemblé dans le trou de la partie supérieure du support (052661). Installer la rondelle plate (502558) puis serrer l'écrou hexagonal Stover (5001252).

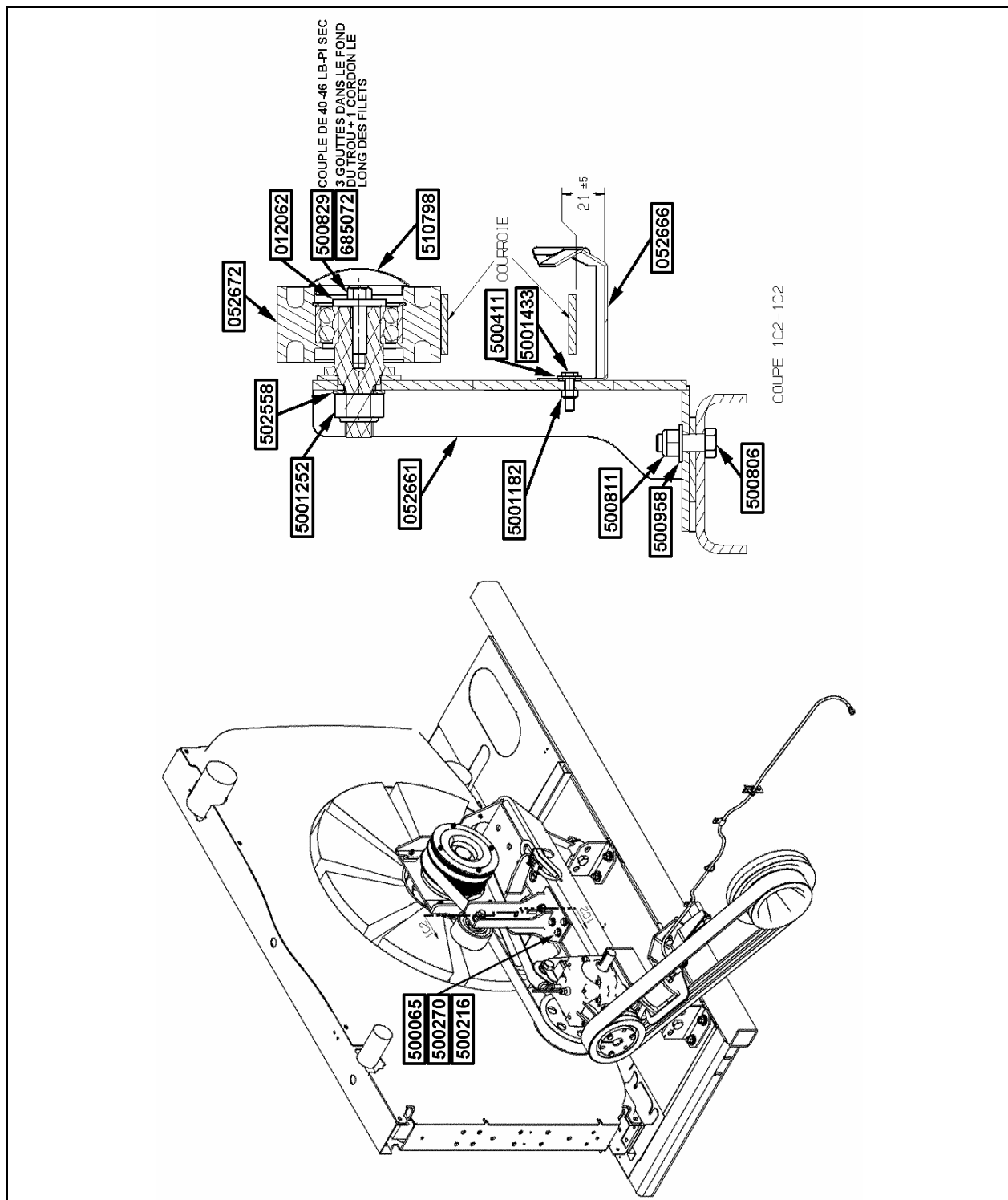

FIGURE 3

3. À moins que ce ne soit déjà fait, tourner la manette du robinet de commande des tendeurs de courroies dans le sens antihoraire pour relâcher la pression dans les ballons des tendeurs. Installer l'ensemble support et galet tendeur sur le socle de fixation du mécanisme d'entraînement du ventilateur. Fixer l'ensemble support à l'aide de la vis (500806), rondelle plate (500958) et écrou (500811) (Voir la figure 3).

4. L'ensemble support et galet tendeur est également fixé sur le socle de fixation du mécanisme d'entraînement du ventilateur à l'aide de 3 vis (500065), rondelles plates (500270) et rondelles Grower (502616) (Voir figure 3).
5. Fixer le déflecteur d'air (052666) sur l'ensemble support et galet tendeur à l'aide des 2 vis (5001433), des rondelles plates (500411) et des écrous hexagonaux autofreinés à bague de nylon (5001182). S'assurer que la courroie passe à environ 21 mm au-dessus du déflecteur d'air (Voir figure 3 et 4). Tourner la manette du robinet de commande des tendeurs de courroies dans le sens horaire pour réappliquer la tension sur la courroie.
6. Vérifier le fonctionnement du mécanisme d'entraînement en 1^{re} et en 2^e vitesses.

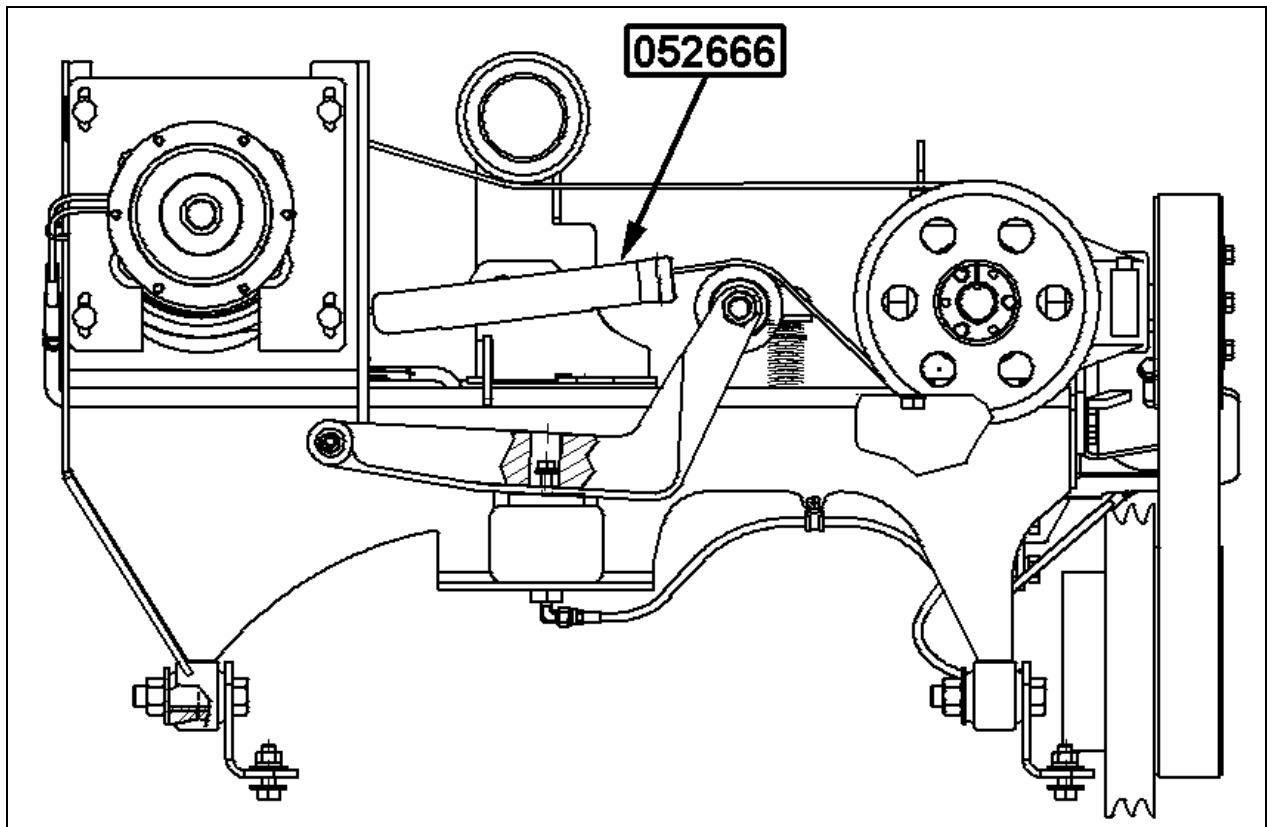

FIGURE 4

GARANTIE

Cette modification est couverte par la garantie normale de Prévost Car. Nous vous rembourserons les pièces et quatre heures (4,0) de main-d'œuvre pour avoir effectué la 1^{re} partie et une heure (1,0) de main-d'œuvre pour avoir effectué la 2^e partie sur réception d'un formulaire A.F.A. dûment complété sur lequel vous devez mentionner «Bulletin de Garantie 05-05B».

Disposition des pièces:

- Rebuter selon les règlements environnementaux applicables (mun./prov./féd.).