

**PREVOST**

# CAMPAGNE DE RAPPEL

**CR15-27B**

DATE : JUILLET 2015	SECTION : 06-Électricité
SUJET : PROTECTION DE LA BORNE POSITIVE DE SURVOLTAGE	

Révision B Ce bulletin remplace les versions précédentes.

August 12, 2015 Images ajoutées, pièces et instructions véh avec D13 US07. Ajout de rivets

## APPLICATION

### AVIS AUX CENTRES DE SERVICE

Vérifier que le bulletin s'applique au véhicule à l'aide de **SAP** ou de **Garantie en ligne** disponible sur le site web de Prevost, sous la rubrique **Service / Garantie**.

Modèle	VIN	
Autocars X3-45 Année modèle: 2007 - 2010	Du 2PCG3349471028754 jusqu'au 2PCG33490AC729951 incl.	



Cette campagne n'est pas nécessairement applicable à tous les véhicules ci-haut mentionnés, certains peuvent avoir été modifiés avant la livraison. Les propriétaires de véhicules visés par cette campagne seront avisés par une lettre indiquant le numéro d'identification de chaque véhicule concerné.







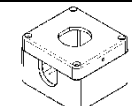
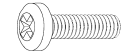





## DESCRIPTION

Sur les véhicules visés par cette campagne, de la corrosion peut affaiblir la connexion à la borne de survoltage. La rupture de la connexion peut causer la mise à la masse du câble de puissance sur le châssis du véhicule ce qui augmente le risque d'incendie.

## MATÉRIEL

Commandez le kit SR15-27 qui inclut les pièces suivantes :

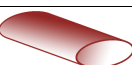
Part No.	Identification	Description	Qty
382441	 ①	Boitier, 120x122x91	1
5001305	 ②	Vis à tête ronde PH, SS 8-32 X 3/4	1
5001137	 ③	Rondelle SS .203 x .438 x .05	1
500678	 ④	Écrou captif 8-32 x .450	1
382444	⑤	Rondelle d'étanchéité	1

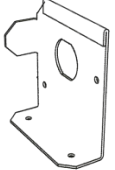
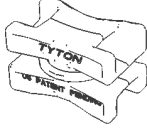
500270	 	Rondelle SS .406 x 1 x .063	1
504671	 	Passe-fil 1 x .125 x .437 x 1.312	1
5001936	 	Écrou nylon, SS 3/8-16	1
560895		Cosse à anneau .375 / 2/0 (bout fermé)	1
561856		Borne de survoltage	1
5001935		Rondelle SS 10.5 X 18 X 1.6 MM	1
381210		Bouclier en fibre de verre, rouge	1
504339		RIVET POP DOME 1/8x3/8 SS	1
561755		Tube thermorétractible/ 0.750" TO .375" / rouge	50mm
563156		Tube thermorétractible / 0.700" TO 0.175" noir	60mm
062682	-	Décalque / "BOOSTER BLOCK" ENG & FRENCH	1
063824		Support de borne	1
504752		Support d'attache rotatif double	1
504016		Attache 5/16" X 14"1/2	6
503784	-	Boyau de silicone 4PLIS 2" I.D.	4"

D'autres pièces pouvant être requises:

Part No.		Description	Qty
684213		« COLOR GUARD »	90 ml
680532		SCELLANT SIKA #221 / GRIS / 310ml CARTRIDGE	310ml
682175		Composé de bas de caisse 3M 08883 (Aérosol de 19.7 oz )	A/R
504793		RIVET MONOBOLT 3/16 X 7/16 SS	4
504720		PASSE FIL 2.375 x 3.000 x .250 x .437 x 3.250	1

Les numéros de pièce de la quincaillerie du préchauffeur et du tuyau d'échappement sont fournis à titre d'information.

Facturer ces pièces séparément de l'ordre de travail du rappel.

Part No.	Description	Qty
374143	Tuyau et support	1
540061	Collet en « U » 2 3/4"	1
5001017	Vis auto-taraudeuse #10-24 X 1/2"	1
5001341	Rondelle 8.4x17.0x1.6 SS (support de préchauffeur)	4
502780	Vis hexagonale M8-1.25x25 SS (support de préchauffeur)	4

**REMARQUE**

Le matériel peut être commandé selon la pratique habituelle.

## OUTILS

*Servez-vous de cet outil pour le rappel.*

Avant l'utilisation, prendre connaissance des différentes instructions et mesures de sécurité apparaissant dans le manuel de l'opérateur du fabricant de l'outil.

<https://secureus5.volvo.com/technicalpublications/pdf/Gator%20EK628L%20Operator%20Manual.pdf>

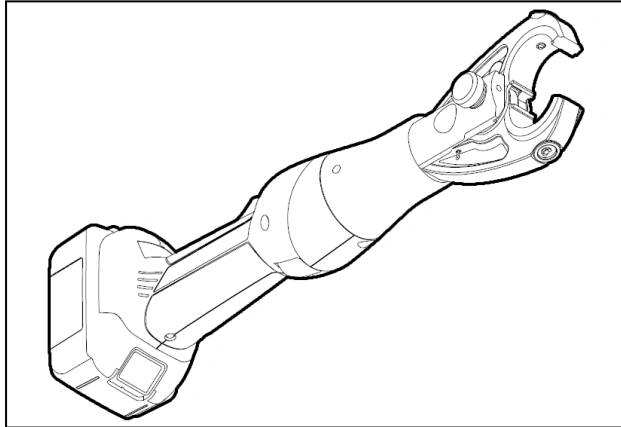

Figure 1 : Greenlee Gator®. Numéro Prévost 7770144



Figure 2 : Matrice 2/0. Numéro Prévost 7770145

## MARCHE À SUIVRE



### DANGER

Stationner le véhicule de façon sécuritaire, appliquer le frein de stationnement, arrêter le moteur. Avant de travailler sur le véhicule, placer le commutateur d'allumage est à la position OFF et déclencher les disjoncteurs principaux équipés d'un dispositif de déclenchement manuel. Sur les véhicules de type Commuter, placer le commutateur principal d'alimentation (master cut-out) à la position OFF.



### DANGER

Le câble **24A** qui va à la borne positive de survoltage reste sous tension même après avoir déclenché les disjoncteurs. Dans le compartiment de puissance principal, déconnecter les câbles allant au relais principal R1 avant de démarrer l'étape « A » plus bas (Fig. 3 et 4)

Déconnecter l'alimentation de la borne positive. Fixer les câbles pour éviter un contact accidentel.

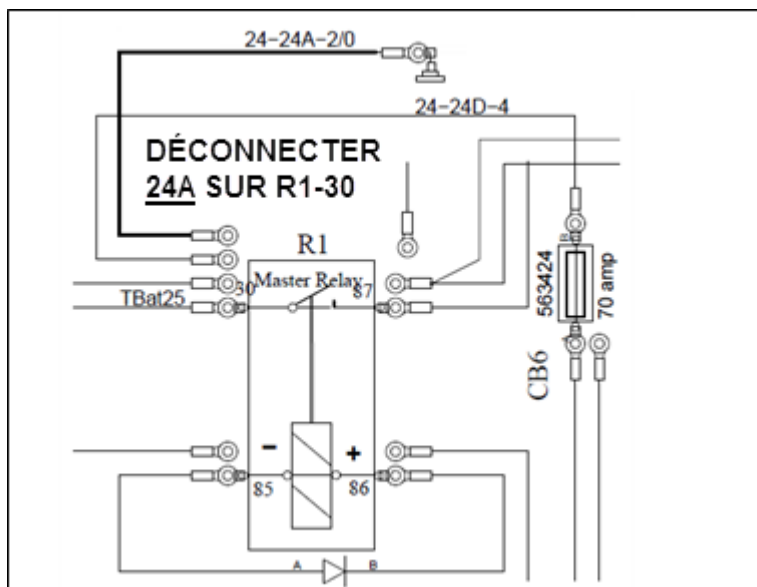

Figure 3 : débranchement du câble 24A.

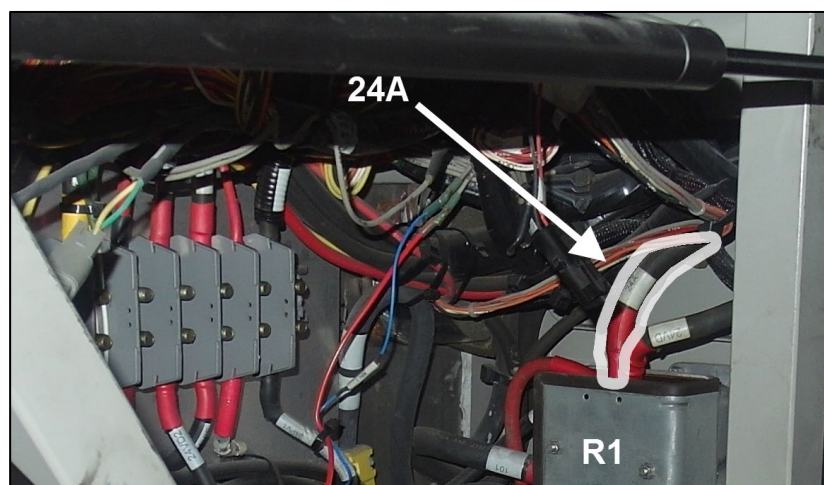

Figure 4

## ÉTAPE « A » INSPECTION DES CÂBLES

Si le véhicule a un moteur **Detroit Diesel** avec système de préchauffage, passer à l'étape **A1** ci-dessous.

Si le véhicule a un moteur Volvo D13, passer à l'étape **A2**.

Si le véhicule a un moteur **Detroit Diesel** sans système de préchauffage, passer à l'étape **A3**.

**A1.** Seulement si votre véhicule a un moteur **Detroit Diesel** avec système de préchauffage.

- a. Fermer les robinets d'isolation du circuit de chauffage.
- b. Préparer un contenant approprié et une gouttière permettant de recueillir le liquide de refroidissement. Enlever les connexions de liquide de refroidissement au préchauffeur et vider le système.
- c. Enlever le tuyau d'échappement.

Si les attaches ou le tube lui-même est trop corrodé, changer les pièces.

Ne pas charger les pièces à ce rappel sécuritaire.

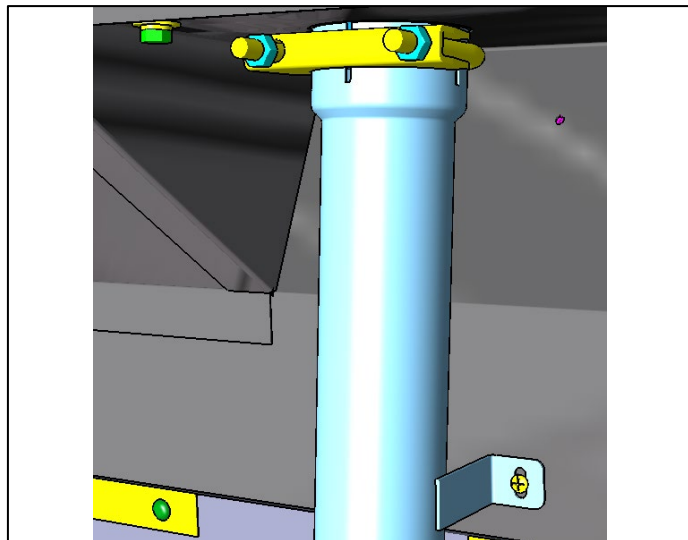

Figure 5

- d. Déconnecter les boyaux de carburant du préchauffeur. Protéger la zone, prévoir un contenant et un absorbant pour collecter et contenir toute fuite en conformité avec les règlements locaux.
- e. Passer à l'étape **A3**

**A2.** Pour les véhicules avec moteur **Volvo D13** avec ou sans système de préchauffage: effectuer une inspections visuelle attentive du câble et du passe câble. (Figure 6)

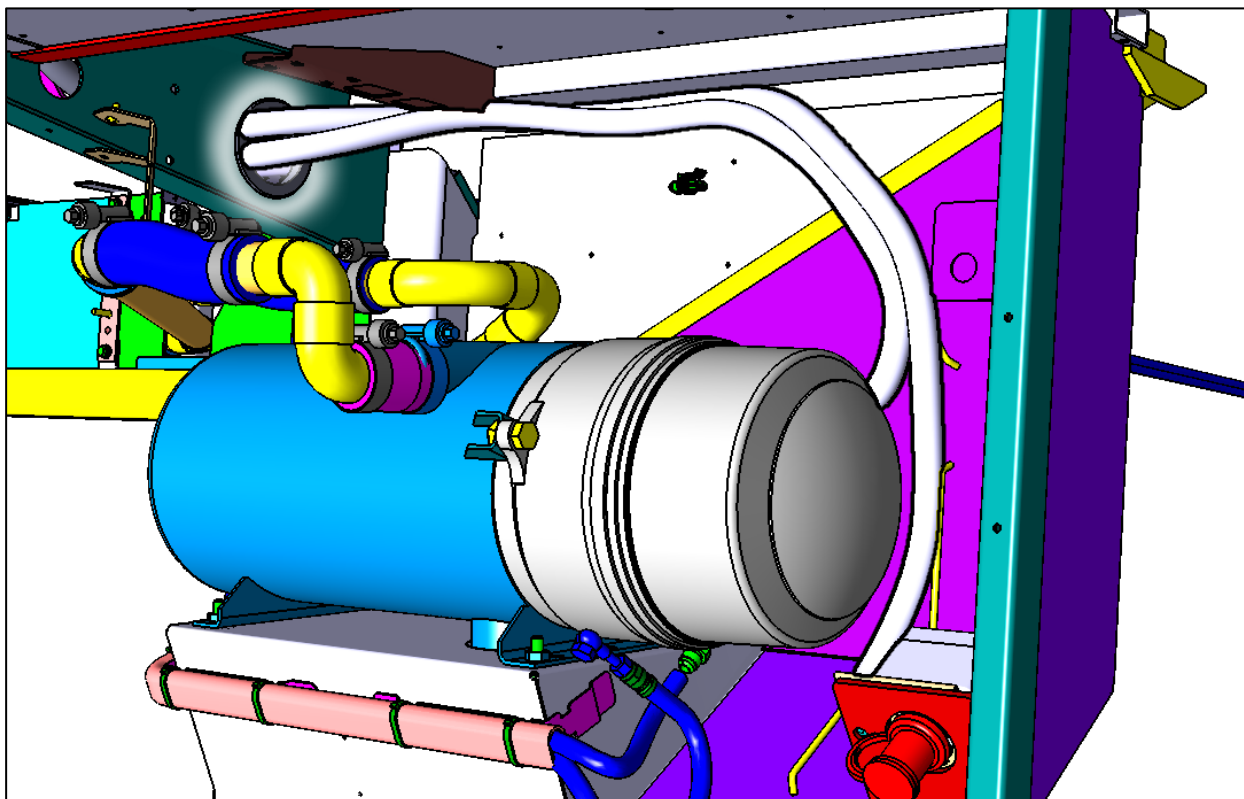

Figure 6 : disposition habituelle des câbles avec Volvo D13

**Si le câble est significativement endommagé, contactez un représentant de service régional Prévost**  
Si le passe-câble semble endommagé, remplacez le avec un nouveau passe-câble # 504720.

Passer à l'étape "B"

**A3.** Pour les véhicules avec moteur **Detroit diesel** seulement : Enlever la tuyauterie de vidange de la toilette pour agrandir l'espace de travail.

**A4.** Enlever toutes les attaches de câbles le long du mur, à partir de la borne positive vers le moteur jusqu'au coin du mur.

**A5.** *Effectuer une inspection visuelle attentive de l'état du câble 24A*

**Si le câble est significativement endommagé, contactez un représentant de service régional Prévost.**

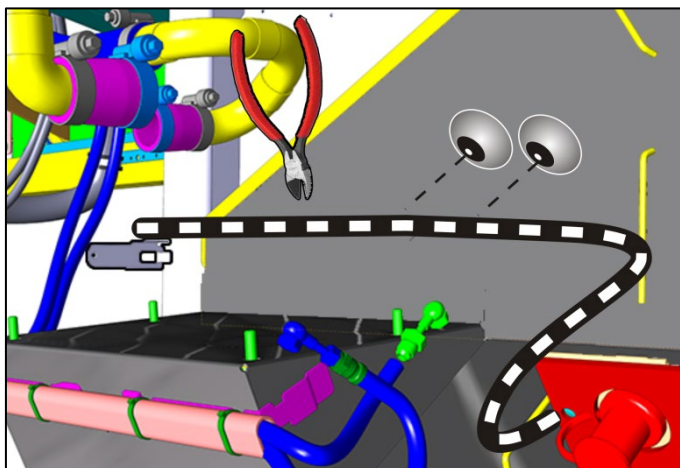

Figure 7

**A6.** Installer une cale rotative 504752 sur le support situé au coin du mur. Attacher au support à l'aide d'une attache de câble 504016.

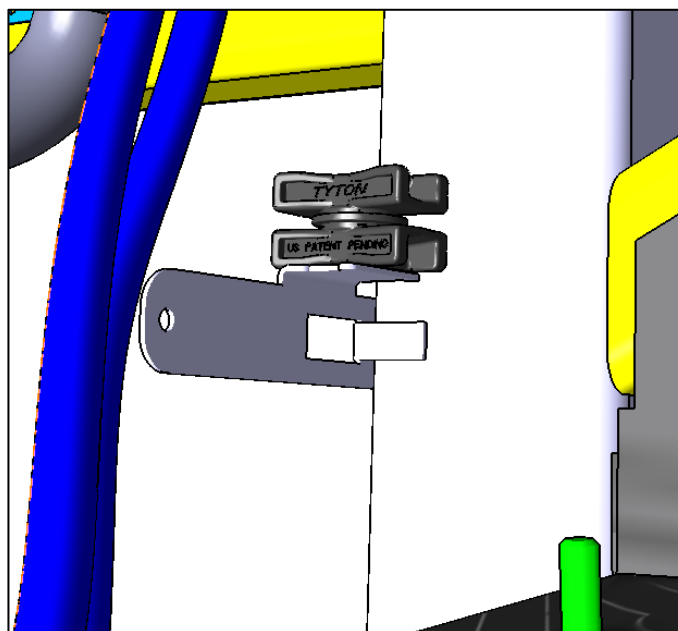

Figure 8



**A7.** Couper un tube en silicone 503784 sur le sens de la longueur et envelopper les câbles existants. Fixer avec des attaches de câble.

**A8.** Passer à l'étape « B »

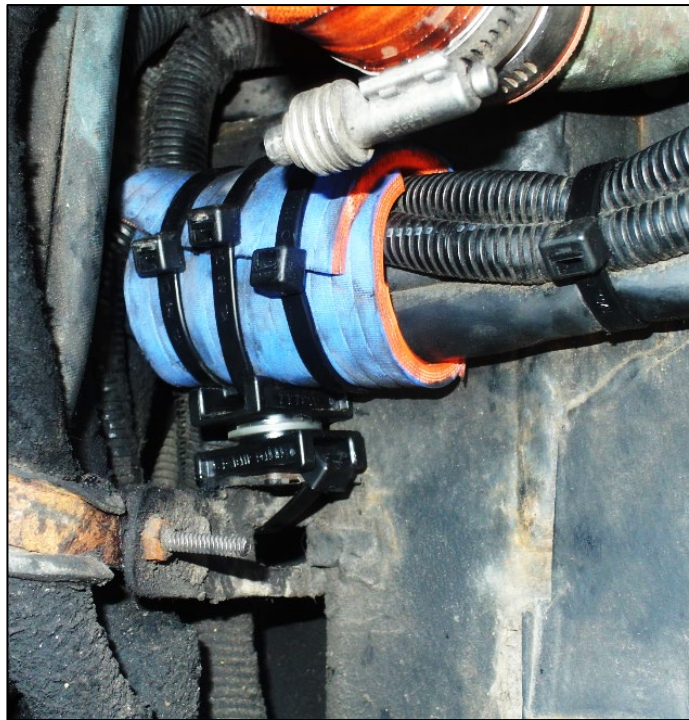

Figure 9

## ÉTAPE "B" INSTALLATION DU BOITIER

B1. Ouvrir la porte compresseur.

B2. Localiser la borne positive de survoltage.

B3. Dévisser l'écrou de montage de la borne positive. (item ⑧, Fig. 11) enlever la borne de survoltage

B4. Couper le câble de survoltage juste au-delà du terminal à l'endroit où commence l'isolation. Nous devons avoir du cuivre propre et libre de toute oxydation (vert de gris)

B5. Inspecter la section coupée en cherchant toute trace d'oxydation qui pourrait avoir migré le long du câble. Si vous en trouvez, couper le câble un peu plus loin jusqu'à ce qu'une section intacte soit trouvée.



Figure 10

B6. Retirer l'isolation du câble et sertir une nouvelle cosse à anneau 560895.

Portez attention à l'orientation du terminal avant de sertir pour avoir une position "naturelle" sans torsion une fois connecté.

Suivre les recommandations du manufacturier de l'outil de sertissage. Le sertissage doit obligatoirement être fait avec l'outil. Consulter la section "OUTILS" au début de ce document.

→ Les cosses à baril fermé de calibre 2/0 ont besoin de deux sertissages selon les instructions fournies avec l'outil..



Utiliser une cosse à baril fermé numéro 560895.

Les cosses à baril ouvert qui exposent les brins du câble à la corrosion ne sont pas acceptées.

B7. Glisser le tube thermo-rétractible noir 563156 sur le câble et le corps de la cosse, aussi près que possible du terminal (fig. 10). Sceller.

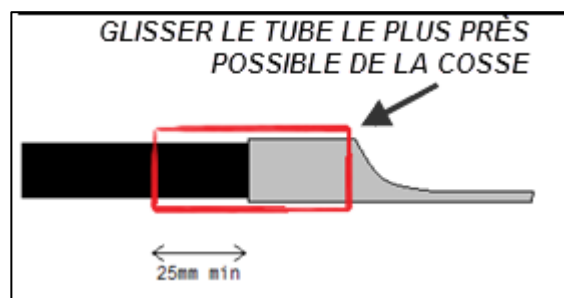

Figure 11

B8. Glisser le tube thermo-rétractible rouge 561755 par-dessus le tube noir. Sceller.

B9. Installer temporairement le câble à son emplacement original avec la nouvelle borne de survoltage.

**STOP! AVANT DE PASSER AUX PROCHAINES ÉTAPES, VÉRIFIER CE QUI SUIT :**

- Si le câble nouvellement serti s'installe facilement à l'emplacement original sans tension: passer directement à l'étape **B11**. (conservez le support original)
- Si le câble ne peut pas être installé à l'emplacement original: passer à l'étape **B10** ci-dessous (Enlèvement du support original):

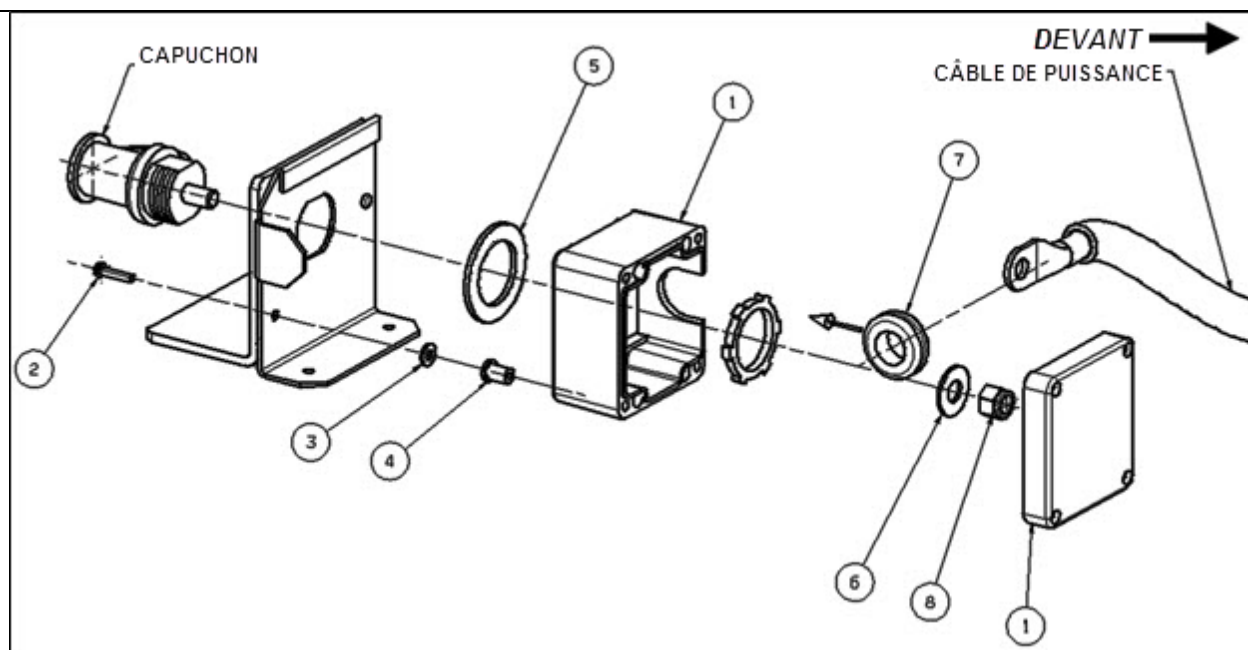

Figure 12

#### B10. **Enlèvement du support original et nouvelle installation.**

- a. Protéger les câbles et boyaux des projections de rectifieuse.
- b. Enlever le support original et rectifier pour enlever la soudure.
- c. Enduire le métal exposé avec la protection de bas de caisse 682175. Voir l'appendice A pour les instructions de préparation et d'application.
- d. Protéger le support #063824 avec le même procédé.
- e. Assembler temporairement et serrer à la main la borne de survoltage, le nouveau support et le câble nouvellement serti.
- f. Glisser l'assemblage vers le haut le long de la pente et du mur extérieur pour trouver le bon emplacement.
- g. S'assurer que le câble de puissance emprunte un chemin naturel sans tension dû à sa nouvelle position.
- h. Marquer la position des trous de montage.

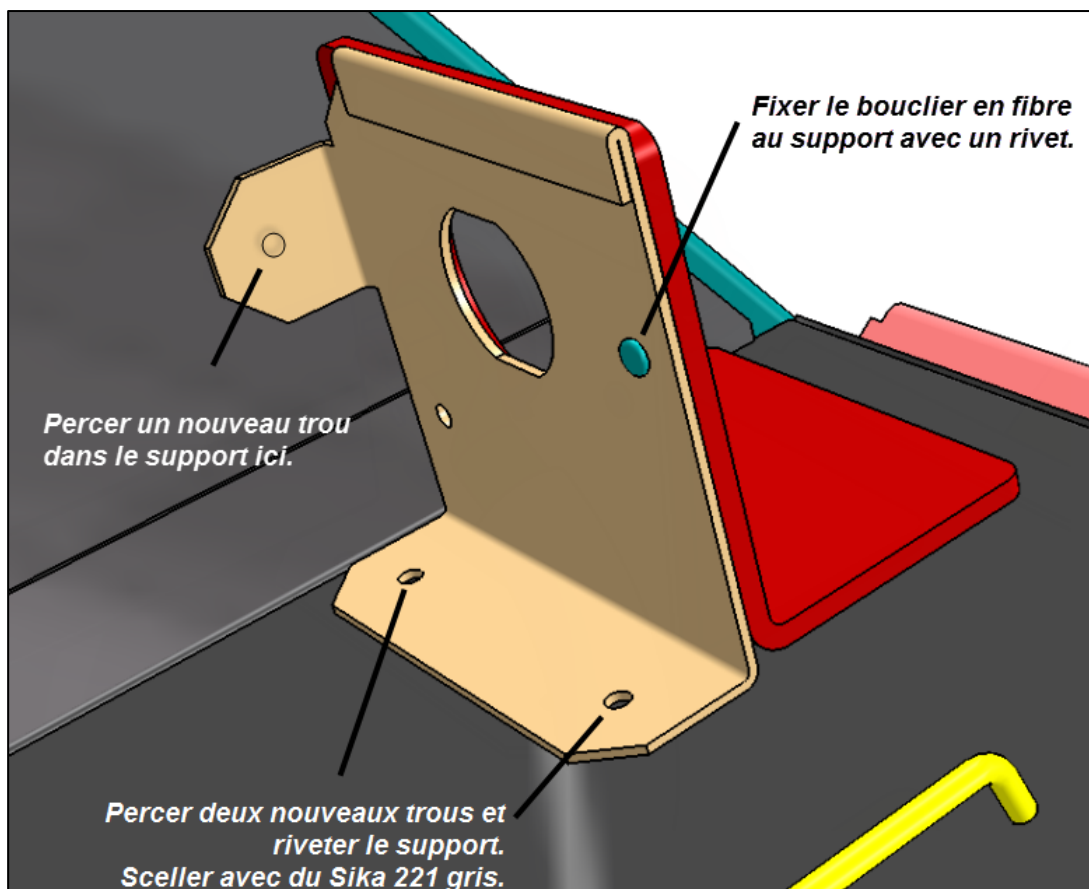

Figure 13, New Location Only: Bracket and fiber separator installation

- i. Assembler le support 063824 et le séparateur 381210 avec un rivet, en laissant le deuxième trou vide. (Fig 12)
  - j. Percer des trous aux emplacements marqués précédemment. Riveter le support au châssis. (Fig. 12).
  - k. Protéger le coté exposé avec du composé de bas de caisse 682175.
  - l. Percer un nouveau trou dans le rabat qui s'appuie sur le mur pour riveter. (Fig. 12)
  - m. Appliquer du Sika 221 pour sceller les trous.
- B11. Insérer l'écrou captif 500678 (item ④) dans le trou du coin inférieur droit du boîtier. (Fig. 11, 13) Si vous utilisez le support original, enlevez le rivet à cet endroit.
- B12. Nettoyez le support pour avoir une surface d'appui propre pour la rondelle d'étanchéité.
- B13. Insérez la borne de survoltage 561856 dans le trou du support, puis la rondelle d'étanchéité 382444, (item ⑤) puis le boîtier 382441 (item ①) en s'assurant de bien placer le trou d'évacuation d'eau au point bas. Visser l'écrou de la borne (fig. 11).

B14. Fixer le boîtier (item ①) au support en utilisant la vis à tête ronde (item ②) 5001305 et la rondelle (item ③) 5001137. (Fig. 11 & 13).

B15. Protéger la tête de la vis avec une goutte de Sika 221.

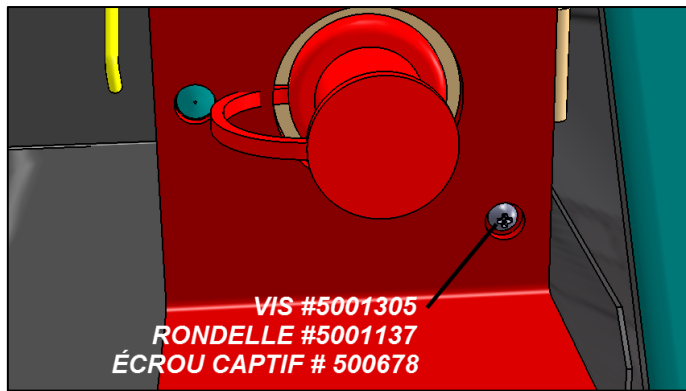

Figure 14

B16. Installer le passe-fil (item ⑦) 504671 sur le côté du boîtier. (Fig. 14)

B17. Glisser la cosse à anneau à travers le passe-fil (item ⑦).

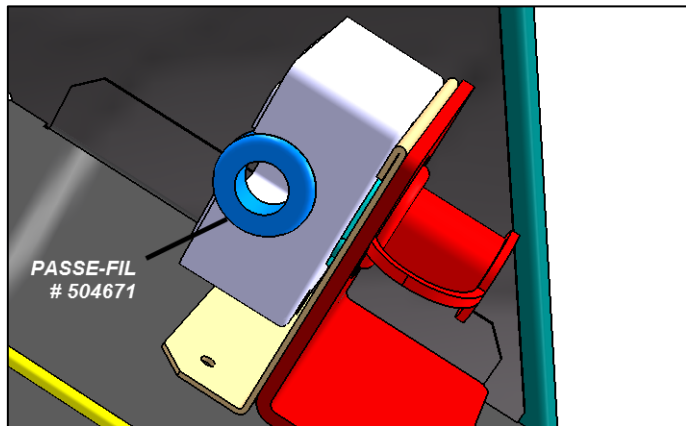

Figure 15

B18. Brancher le fil.

B19. Serrer à **149 lbf-in (± 28 lbf-in)** (Ref: spec Ing. 10.2)

B20. Recouvrir l'écrou, la borne, la rondelle et le corps fileté de la borne avec du composé anticorrosion "Colorguard". (Fig. 15)

B21. Ne pas boucher l'orifice de drainage au fond du boîtier avec le composé "colorguard".

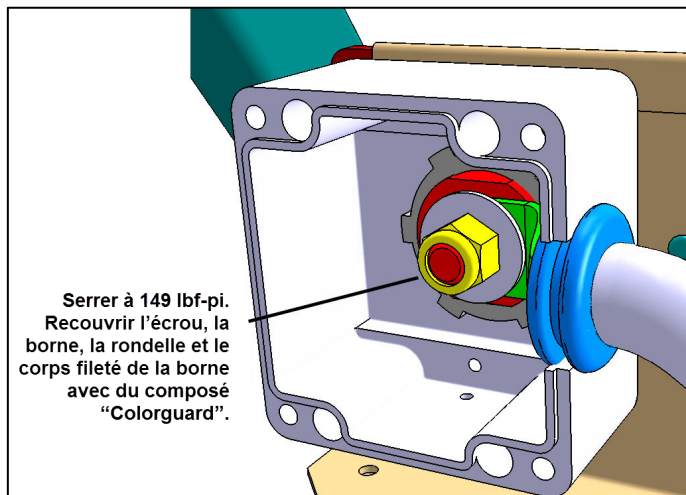

Figure 16

- B22. Installer le couvercle du boîtier avec les vis fournies. (Fig. 16).

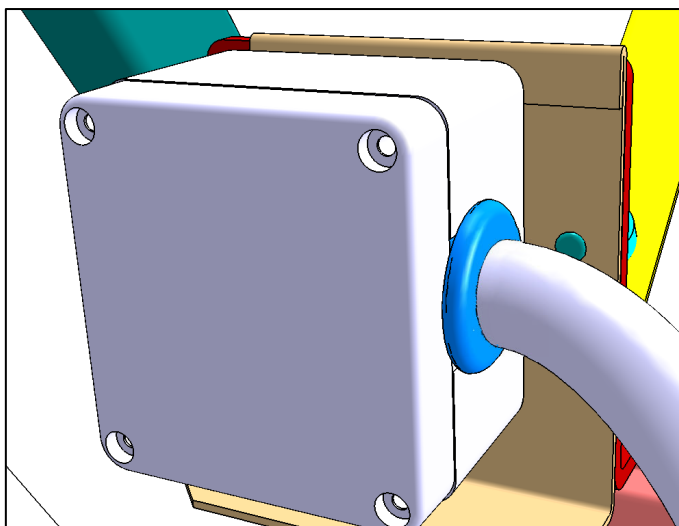

Figure 17

- B23. Réinstaller les attache-câbles le long du mur.  
B24. Si nécessaire, réinstaller le système de préchauffage  
B25. Réinstaller les boyaux de vidange de la toilette.  
B26. Reconnecter les câbles au relais R1 (fig. 3 & 4). Serrer à 15lbf-ft (20N-m).  
B27. Confirmer que tous les systèmes impliqués fonctionnent bien.

#### **ANNEXE "A": GUIDE D'APPLICATION DU COMPOSÉ DE BAS DE CAISSE 682175**

**Se référer à la fiche de données de sécurité avant de commencer les travaux.**

1. *Le composé peut être appliqué sur de l'apprêt ou directement sur le métal.*
2. *Effectuer un nettoyage au savon et à l'eau puis sécher. Poursuivre avec un solvant pour adhésifs à usage général à base de naphte-xylène*
3. *Agiter le contenant. Continuer à secouer pendant au moins une minute après que la bille agitatrice s'est libérée.*
4. *Appliquer en couches minces tout en permettant l'évaporation du solvant entre les couches (3-5 minutes) accumuler les couches jusqu'à l'épaisseur voulue.*
5. *Le temps de séchage approximatif est de 30 minutes à température pièce. Prévoir plus de temps de séchage pour les couches épaisses.*
6. *Une peinture peut être appliquée après 30 minutes (idéalement 1 heure). Si l'attente dépasse 24 heures, poncer légèrement avant l'application de peinture.*
7. *Toujours terminer en inversant le contenant et en purgeant la buse applicatrice de tout composé pour éviter le colmatage*

#### **DISPOSITION DES PIÈCES**

SVP DE PAS RETOURNER LES PIÈCES. Rebuter selon les règlements environnementaux applicables (mun./prov./féd.).

## GARANTIE

Cette modification est couverte par la garantie normale de Prevost. Sur réception d'un formulaire de réclamation Nous vous rembourserons les pièces et la main d'œuvre selon le type de moteur et la présence d'un système de préchauffage (Webasto).

Nous vous rembourserons les pièces et deux heures (2.0h) de main d'œuvre pour les véhicules munis d'un moteur **Volvo D13**.

## OU

Les pièces et deux heures (2.0h) de main d'œuvre pour les véhicules munis d'un moteur **Detroit Diesel sans système de préchauffage**

## OU

Toutes les pièces sauf les pièces de l'échappement du système de préchauffage et quatre heures (4.0h) de main-d'œuvre pour les véhicules munis d'un moteur **Detroit Diesel avec système de préchauffage**.

Veillez soumettre votre réclamation via **Garantie en ligne**, disponible sur [www.prevostcar.com](http://www.prevostcar.com) (rubrique Service \ Garantie). Utiliser la réclamation de type «Bulletin/Rappel» et sélectionner le «Bulletin de garantie CR15-27».

Si vous ne souhaitez pas obtenir de remboursement mais seulement nous signaler que le rappel a été effectué, veuillez compléter le formulaire de «Certification de campagne de rappel» fourni avec ce bulletin et nous le retourner par courriel à [prevost.onlinewarranty@volvo.com](mailto:prevost.onlinewarranty@volvo.com) ou par fax au 418-831-9301.

## AUTRE

Bulletin VBC	N/A
Code de bris	06.00
Code de défaillance	09
Condition système	R
Pièce responsable	561856

Accédez à tous nos bulletins à cette adresse :  
<https://secureus5.volvo.com/technicalpublications/fr/pub.asp>  
Ou scannez le code QR avec votre téléphone intelligent.

Contactez-nous à [technicalpublications\\_prev@volvo.com](mailto:technicalpublications_prev@volvo.com)  
en spécifiant "AJOUT" comme sujet pour recevoir  
nos bulletins de garantie par courriel.







**Certification de  
campagne de rappel  
(Ref: CR15-27)**

**NUMÉRO DE SÉRIE:**

2	P	C																		
---	---	---	--	--	--	--	--	--	--	--	--	--	--	--	--	--	--	--	--	--

EFFECTUÉ PAR		PROPRIÉTAIRE/OPÉRATEUR	
Nous attestons par la présente que les instructions relatives à la Campagne de rappel CR15-27 ont été effectuées.			
Nom: _____		Nom: _____	
Adr: _____		Adr: _____	
Tél: _____		Tél: _____	
Fax: _____		Fax: _____	
Signature : _____		Signature : _____	
Date: _____		Date: _____	

Si l'information ci-dessus est inexacte ou que vous ne possédez plus ce véhicule, veuillez compléter la section suivante et nous la retourner.

**NOUVEAU PROPRIÉTAIRE** \_\_\_\_\_

**COMPAGNIE:** \_\_\_\_\_

**ADRESSE:** \_\_\_\_\_

\_\_\_\_\_

\_\_\_\_\_

**TÉLÉPHONE:**

**TÉLÉCOPIEUR:**

**S.V.P. retourner ce document complété avec votre formulaire A.F.A.**